

## ディスクカッター DC-200





# 取扱説明書

この度は、ディスクカッター DC-200をお買い上げいただき、まことにありがとうございます。





この取扱説明書をよくお読みのうえ正しくご使用ください。  
なお、取扱説明書は大切に保管し必要なときお読みください。

### ⚠ 注意

#### けがをする原因となります。

-  裁断するレールの下に手を入れないでください。
-  刃の交換の際、直接刃先に触れないでください。
-  改造・分解・修理はしないでください。
-  不安定な場所では使用しないでください。

#### 刃の破損や故障の原因となります。

-  カッターマットは必ずつけてご使用ください。
-  ステープラーの針やゼムクリップ等の金属類は、必ず取り除いてからご使用ください。
-  金属フィルムやガラス繊維入りフィルム等の裁断は、しないでください。
-  改造・分解・修理はしないでください。
-  裁断能力以上の用紙枚数を裁断しないでください。



#### ドイツ安全マーク認証取得商品

GSマークはドイツの機器安全法に基づいて検査され、安全性が認証された製品に付けられるマークです。

### ディスクカッターセット内容

このセットには以下の商品が入っています。はじめにご確認下さい。

- **ディスクカッター 本体**
- **カッターマット** \* 本体に取り付けてあります。
- **直線刃** \* 本体に取り付けてあります。

### [各部の名称]

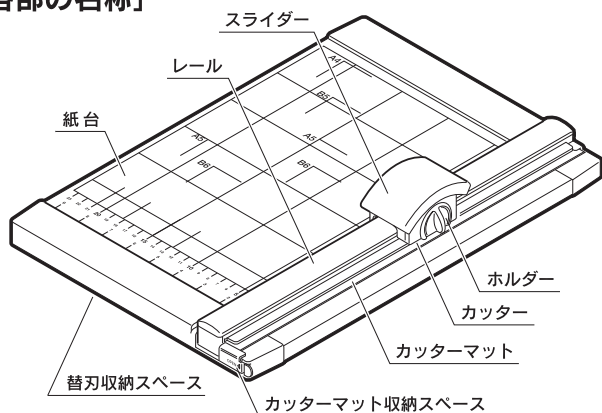

### [商品仕様・性能]

裁断枚数	10枚程度 (PPC用紙64g/m <sup>2</sup> ): 1mm厚まで
裁断幅	310mm (A4) まで
サイズ	W264×L382×H68mm
重量	1.3kg

### [裁断方法]

1. スライダーを手前に引き、紙をセットしてください。
2. 右図の様に、紙全体を手のひらで押さえてください。
3. スライダーを下に押しながらスライドしてください。

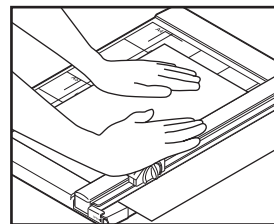

### [カッターマットの交換と収納]

1. カッターマット収納スペースのフタを開け、カッターマットを取り出します。
2. カッターマットは左右入替で2ヶ所、両面で4ヶ所ご使用できます。  
(ミゾが深くなり、切りにくくなったら交換してください。)
3. 予備のカッターマットは、収納スペースに入れてください。  
(カッターマットは2枚収納できます。)

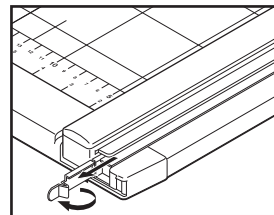

### [刃の交換]

1. ホルダーを左に回して、本体から外してください。
2. ホルダーを縦に軽く振り刃を外してください。
2. 刃を交換し、ホルダーを再び取り付けてください。

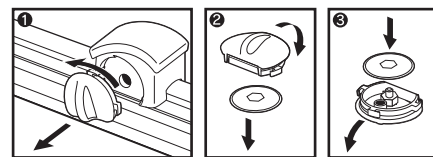

-  直接刃先に触れないでください。  
(けがをする原因となります。)

### [刃の収納]

1. ディスクカッターの裏面にある、替刃収納スペースのフタを開けてください。
2. 替刃をケースごと収納して、もとのようにフタを閉めてください。  
(替刃ケースは12枚収納できます。)

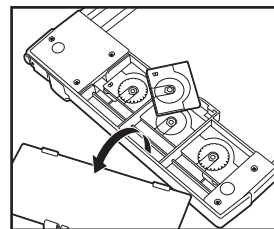

### [その他の機能]

1. 紙以外の素材も裁断できます。下記の表を目安にご使用ください。  
(柔らかい素材の裁断はPPC用紙などを下に敷いてください。)

ボール紙	軟質ビニール	硬質ビニール	PPフィルム
1mmまで	0.8mmまで	0.4mmまで	0.4mmまで

-  金属フィルムやガラス繊維入りフィルム等の裁断はしないでください。  
(刃の破損や故障の原因となります。)
- 2. オプションのミシン目刃を使用すれば、ミシン目を付けられます。ミシン目刃の裁断は3枚 (PPC用紙64g/m<sup>2</sup>) までです。  
(往復スライドはしないでください。)

### [ディスクカッターの交換部品・オプション] (別売)

カッターマット	M-210 (5本入)
替刃 (直線刃)	K-28 (2枚入)
替刃 (ミシン目刃)	K-29 (2枚入)

(交換部品・オプションはお近くの文具店または文具売り場でお求めください。)

### [お客様相談室]

〒124-8588 東京都葛飾区立石3-7-9 TEL 03-3695-5379

**カル事務器株式会社**

<http://www.carl.co.jp>