

CARL

www.carl.co.jp

カール事務器株式会社

本社
〒124-8588 東京都葛飾区立石 3-7-9
TEL(03)3695-8171 (代表) FAX(03)3695-9271

カール事務器株式会社

総合カタログ **Vol.12**
2023-2024

CUTTER
裁断機

PUNCH
パンチ

**BOX &
SHOP ITEMS**
収納箱
店舗用品

**PENCIL
SHARPENER**
鉛筆削器

DESKTOP
机上用品

CarlaCraft
カーラ
クラフト

INDEX

総合カタログ Vol. 12 インデックス

CUTTER	裁断機ラインナップ -----3	エクストリマー -----9
	ディスクカッター -----5	トリムギア -----11
	裁断機消耗品 -----7・8・10・11	替刃対応表 -----12

PUNCH	パンチラインナップ -----13	ゲージパンチ／リフィルメーカー -----19
	パンチ -----15	グリッサー -----20
	強力パンチ -----17	4穴パンチ／1穴パンチ／カールファスナー -----21
	強力パンチ消耗品 -----18	ルーズリング／製本カバー -----22

BOX & SHOP ITEMS	キャッシュボックス -----23	老眼鏡スタンド／踏み台／パネルカレンダー -----29
	そとレジ／保管ボックス -----25	印箱 -----30
	コインレジ／ミニレジ／コインカウンター -----26	キーボックス -----31・33・34
	コインケース -----26・27	キーハンガー -----32・36
	切手ケース／状差し／コイントレー -----28	

PENCIL SHARPENER	鉛筆削器 -----37	クランプ -----38

DESKTOP	ブックエンド -----39	名刺整理器／ペーパースタンド -----42
	マグネットクリップ -----40	粘着ポケット -----43
	ツールスタンド／ブックスタンダー -----41	

Carla Claft	ミニクラフトパンチ -----45	メガジャンボ クラフトパンチ -----50・51
	ミニクラフトパンチセット -----45・46・47	エイド 1/2 -----51
	スモールサイズクラフトパンチ -----48	メガパンチエイド／スロットガイド -----52
	ミドルサイズクラフトパンチ -----49	

OTHER	クラフトインデックス -----53	修理対象商品／料金表 -----59
	パーツインデックス -----55	用紙規格サイズ表／廃番商品のご案内 -----61
	スベアキー／情報公開のお知らせ -----58	後継機種一覧 -----62

記載マークについて

パッケージマーク
各商品の個装パッケージの種類を示しています。

パーツマーク
部品購入ができる商品を示しています。(パーツの詳細は各指定ページをご覧ください。)

日本製マーク
日本製の商品を示しています。

スベアキーマーク
スベアキー対象の商品を示しています。(スベアキーの詳細は各指定ページをご覧ください。)

カタログのご利用に際して

○本カタログの掲載商品及び仕様は、2023年1月現在のものです。
○掲載商品でも予告なしに価格・カラー等の仕様や形状の変更、または生産中止をする場合もありますので予めご了承ください。
○表示価格は消費税抜きの「本体価格」と消費税込みの「税込価格」を併記しております。(2023年1月現在)消費税率が変更になった場合は、その税率が適用されます。○JANコード：メーカーコードは、4971760です。○ご用命は、商品コード(注文番号／JANコード)または、商品名・商品番号でお願いいたします。○写真のカラーは印刷の為、現物と多少違いがあります。○裁断能力、穿孔能力の枚数表示は、コピー用紙64g/m²を基準としております。○本カタログに記載されている会社名および製品名は各社の商標、または登録商標です。

品番索引 (品番アルファベット順)

A	CS-108 ----- 38	K-123 ----- 18	SD-130 ----- 21
A5PR3 ----- 37	CX-1 ----- 27	K-18 ----- 7	SD-155 ----- 21
A5RY3 ----- 37	CX-10 ----- 27	K-410 ----- 18	SD-170 ----- 21
ALB-55 ----- 39	CX-100 ----- 27	K-430 ----- 18	SD-85 ----- 16
ALB-77 ----- 39	CX-1000 ----- 26	K-500 ----- 18	SD-W50 ----- 16
B	CX-490 ----- 27	K-520 ----- 18	SKB-140 ----- 40
B-01 ----- 8	CX-5 ----- 27	K-530 ----- 18	SKB-150 ----- 40
B-02 ----- 8	CX-50 ----- 27	KCP-11 ----- 16	SP-20 ----- 20
B-11 ----- 8	CX-500 ----- 27	KCP-20 ----- 16	SP-22 ----- 20
BKS-820 ----- 41	CX-5000E ----- 26	KH-001 ----- 36	SP-26 ----- 20
C	CX-690 ----- 27	KH-002 ----- 36	T
CB-8100 ----- 24	D	KH-8 ----- 36	TC-10 ----- 22
CB-8200 ----- 24	DC-2000 ----- 7	KT-10 ----- 32	TC-13 ----- 22
CB-8250 ----- 25	DC-2000N ----- 7	L	TC-51 ----- 22
CB-8400 ----- 24	DC-200N ----- 6	LB-55 ----- 39	TC-52 ----- 22
CB-8470 ----- 23	DC-210N ----- 5	LB-77 ----- 39	TC-6 ----- 22
CB-8570 ----- 23	DC-230N ----- 5	LPN-16 ----- 15	TC-8 ----- 22
CB-8670 ----- 23	DC-250 ----- 7	LPN-20 ----- 15	TG-P1000 ----- 11
CB-8770 ----- 23	DC-2A3N ----- 6	LPN-35 ----- 15	TG-P1500 ----- 11
CB-8800 ----- 24	DC-600 ----- 6	LR-10 ----- 22	TR-20 ----- 28
CC-2000 ----- 38	DC-630 ----- 6	LR-14 ----- 22	TRC-600 ----- 10
CFC-600 ----- 42	DCC-28 ----- 7	LR-30105 ----- 22	TRC-610 ----- 10
CKB-20 ----- 31	DCC-29 ----- 7	LR-30145 ----- 22	TRC-620 ----- 10
CKB-40 ----- 31	DC-F5100 ----- 5	M	TRM-1250 ----- 10
CKB-60 ----- 31	DC-F5300 ----- 5	M-1000 ----- 11	TRM-500 ----- 10
CKB-80 ----- 31	DCM-310 ----- 8	M-1500 ----- 10・11	TRM-650 ----- 10
CKB-C10 ----- 33	DCM-375 ----- 8	M-250 ----- 8	TRM-950 ----- 10
CKB-C15 ----- 33	DCM-430 ----- 8	MMD-30 ----- 40	TS-001 ----- 41
CKB-C20 ----- 33	DCN-462 ----- 8	MMD-30A ----- 40	TS-002 ----- 41
CKB-C38 ----- 33	DPN-35 ----- 15	MMD-35 ----- 40	TS-003 ----- 41
CKB-C68 ----- 34	E	MMD-35A ----- 40	TW-10 ----- 22
CKB-C80 ----- 34	EGS-02 ----- 29	MMD-45 ----- 40	TW-13 ----- 22
CKB-S01 ----- 34	F	MMD-45A ----- 40	TW-6 ----- 22
CKB-S02 ----- 34	FR-08-15N ----- 29	MR-2000 ----- 26	TW-61 ----- 22
CKB-S03 ----- 34	FR-08-20N ----- 29	MR-2010N ----- 26	TW-62 ----- 22
CKH-10 ----- 32	FR-08-25N ----- 29	MR-2700 ----- 25	TW-8 ----- 22
CKH-8 ----- 32	G	N	X
CKT-8 ----- 32	GP-20 ----- 19	No.122N ----- 17	XTM-1300 ----- 9
CL-10 ----- 43	GP-2429 ----- 19	No.124N ----- 21	XTM-500 ----- 9
CL-11 ----- 43	GP-2630 ----- 19	No.17 ----- 21	XTM-650 ----- 9
CL-12 ----- 43	GP-6 ----- 19	No.25 ----- 28	XTM-950 ----- 9
CL-13 ----- 43	GS-1 ----- 29	No.26E ----- 28	Z
CL-20 ----- 43	GSP-30 ----- 20	No.435 ----- 21	Z-1014 ----- 22
CL-21 ----- 43	H	No.850E ----- 28	
CL-22 ----- 43	HBP-200 ----- 25	No.860E ----- 42	
CL-60 ----- 43	HBS-100 ----- 25	No.870E ----- 42	
CL-61 ----- 43	HD-410N ----- 17	P	
CL-62 ----- 43	HD-520N ----- 17	PC-380 ----- 29	
CL-90 ----- 43	HD-530N ----- 17	PS-20 ----- 42	
CL-91 ----- 43	K	S	
CL-92 ----- 43	K-05 ----- 11	SB-7001 ----- 30	
CMS-300 ----- 37	K-10 ----- 18	SB-7002 ----- 30	
CP-100A ----- 37	K-11 ----- 38	SB-7003 ----- 30	
CPN-10 ----- 16	K-120N ----- 18	SB-7004 ----- 30	
CPN-18 ----- 16	K-122/124 ----- 18	SB-7005 ----- 30	

ディスクカッター

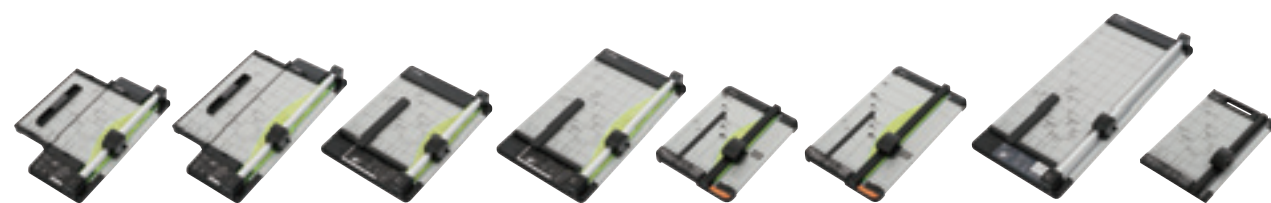

詳細ページ	P.5	P.5	P.5	P.5	P.6	P.6	P.7	P.6
品番	DC-F5100	DC-F5300	DC-210N	DC-230N	DC-600	DC-630	DC-250	DC-200N
本体価格	¥22,500 (税込 ¥24,750)	¥27,000 (税込 ¥29,700)	¥20,500 (税込 ¥22,550)	¥25,000 (税込 ¥27,500)	¥9,800 (税込 ¥10,780)	¥13,500 (税込 ¥14,850)	¥30,000 (税込 ¥33,000)	オープン
裁断枚数※1 もしくは 裁断厚 (丸刃/ミシン目)	50枚/3枚	50枚/3枚	40枚/3枚	40枚/3枚	20枚/3枚	20枚/3枚	15枚/3枚	10枚/3枚
対応サイズ	A4以下	●	●	●	●	●	●	●
	A4長辺	●	●	●	●	●	●	●
	A3短辺	●	●	●	●	●	●	●
	A3長辺		●		●		●	
	A2短辺		●		●		●	
	A2長辺						●	
	A1短辺						●	
	A1長辺							
	A0短辺							
	A0長辺							
裁断幅	310mm	433mm	310mm	430mm	310mm	430mm	654mm	310mm
紙あて定規	●	●	●	●	●	●	●	—
レールロック式	●	●	●	●	—	—	●	—
集光式紙押さえ	●	●	●	●	●	●	—	—
折りたたみ式	●	●	—	—	—	—	—	—
本体装着済 刃/マット	フッ素コート刃 カッターマット	フッ素コート刃 カッターマット	丸刃 カッターマット	丸刃 カッターマット	丸刃 カッターマット	丸刃 カッターマット	丸刃 カッターマット	丸刃 カッターマット
付属品	替刃用空ケース	替刃用空ケース	丸刃 ミシン目刃 カッターマット 替刃用空ケース	丸刃 ミシン目刃 カッターマット 替刃用空ケース	—	—	丸刃 ミシン目刃 カッターマット 替刃用空ケース	—
消耗品	替刃							
	カッターマット	DCM-310	DCM-430	DCM-310	DCM-430	DCM-310	DCM-430	M-250

エクストリマー



詳細ページ	P.6	P.7	P.7	P.9	P.9	P.9	P.9	P.11	P.11	
品番	DC-2A3N	DC-2000	DC-2000N	XTM-500	XTM-650	XTM-950	XTM-1300	TG-P1000	TG-P1500	
本体価格	オープン	¥5,000 (税込 ¥5,500)	¥4,000 (税込 ¥4,400)	オープン	オープン	オープン	¥83,000 (税込 ¥91,300)	¥65,000 (税込 ¥71,500)	¥80,000 (税込 ¥88,000)	
裁断枚数※1 もしくは 裁断厚 (丸刃/ミシン目)	10枚/3枚	10枚/3枚	10枚/3枚	~8mm厚※2	~8mm厚※2	~8mm厚※2	~8mm厚※2	1枚(~7mm厚)※3	1枚(~7mm厚)※3	
対応サイズ	A4以下	●	●	●	●	●	●	●	●	
	A4長辺	●	●	●	●	●	●	●	●	
	A3短辺	●	●	●	●	●	●	●	●	
	A3長辺	●	●	●	●	●	●	●	●	
	A2短辺	●			●	●	●	●	●	
	A2長辺					●	●	●	●	
	A1短辺					●	●	●	●	
	A1長辺						●	●	●	
	A0短辺						●	●	●	
	A0長辺							●	●	
裁断幅	462mm	310mm	310mm	500mm	650mm	950mm	1300mm	1000mm	1500mm	
紙あて定規	—	—	—	—	—	—	—	—	—	
レールロック式	—	—	—	●	●	●	●	—	—	
集光式紙押さえ	—	—	—	—	—	—	—	—	—	
折りたたみ式	—	●	●	—	—	—	—	—	—	
本体装着済 刃/マット	丸刃 カッターマット	丸刃 カッターマット	丸刃 カッターマット	カッターマット	カッターマット	カッターマット	直線刃 カッターマット	刃 カッターマット	刃 カッターマット	
付属品	—	—	—	直線刃 (TRC-600) サポーター×2 ネジ×2 カッターマット (TRM-500)	直線刃 (TRC-600) サポーター×2 ネジ×2 カッターマット (TRM-650)	直線刃 (TRC-600) サポーター×2 ネジ×2 カッターマット (TRM-950)	—	—	—	
消耗品	替刃									
	カッターマット	DCM-462	DCM-310	DCM-310	TRM-500	TRM-650	TRM-950	M-1500	M-1000	M-1500

(※1) コピー用紙 64g/㎡ (約 0.09mm厚) 使用時での枚数です。
 (※2) エクストリマーの裁断厚は裁断対象物により異なります。
 (※3) トリムギアの裁断厚は発泡スチレンボードの厚さとなります。

※購入時は丸刃とカッターマットが本体に装着済みです。



A3 20枚
長辺対応 裁断能力(1.8mm)

ディスクカッター DC-630

注文番号/JANコード DC-630/001247

本体価格 ¥13,500(税込 ¥14,850)

サイズ/重量 [本体] W304×L513×H79mm/2.2kg [パッケージ] W530×L310×H85mm/2.6kg

Table with 3 columns: サイズ, 裁断枚数, 裁断幅. A3 丸刃 20枚(1.8mm) 1往復(目安) 3枚(0.27mm) 430mm

紙あて定規 ●替刃 フッ素コート刃(K-18)、丸刃(DCC-28)、ミシン目刃(DCC-29) P.7

●替刃 フッ素コート刃(K-18)、丸刃(DCC-28)、ミシン目刃(DCC-29) P.7 ●替カッターマット4本入(DCM-430) P.8



短冊やカードなどの細かいものを裁断する際に便利な目盛り表示。目盛り単位：2・3・4・5cm

パーツ P.55

※購入時は丸刃とカッターマットが本体に装着済みです。



A4 20枚
長辺対応 裁断能力(1.8mm)

「半分にカット」と「細かくカット」の両方に対応

ディスクカッター DC-600

注文番号/JANコード DC-600/001230

本体価格 ¥9,800(税込 ¥10,780)

サイズ/重量 [本体] W304×L393×H79mm/1.7kg [パッケージ] W410×L310×H85mm/2kg

Table with 3 columns: サイズ, 裁断枚数, 裁断幅. A4 丸刃 20枚(1.8mm) 1往復(目安) 3枚(0.27mm) 310mm

紙あて定規 ●替刃 フッ素コート刃(K-18)、丸刃(DCC-28)、ミシン目刃(DCC-29) P.7

●替刃 フッ素コート刃(K-18)、丸刃(DCC-28)、ミシン目刃(DCC-29) P.7 ●替カッターマット4本入(DCM-310) P.8

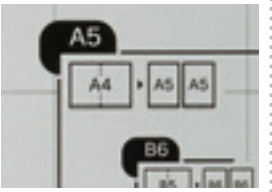

用紙セットの位置を視覚的にわかりやすいイラストで表現。規格サイズ用紙を半分にすることに適しています。

パーツ P.55

※購入時は丸刃とカッターマットが本体に装着済みです。



A3 10枚
長辺対応 裁断能力(0.9mm)

ディスクカッター DC-2A3N

注文番号/JANコード DC-2A3N/952341

本体価格 オープン価格

サイズ/重量 [本体] W265×L540×H70mm/1.6kg [パッケージ] W268×L546×H75mm/1.8kg

Table with 3 columns: サイズ, 裁断枚数, 裁断幅. A3 丸刃 10枚(0.9mm) 1往復(目安) 3枚(0.27mm) 462mm

紙あて定規 ●替刃 フッ素コート刃(K-18)、丸刃(DCC-28)、ミシン目刃(DCC-29) P.7

●替刃 フッ素コート刃(K-18)、丸刃(DCC-28)、ミシン目刃(DCC-29) P.7 ●替カッターマット4本入(DCM-462) P.8



スライダーからホルダーをはずして、刃を交換します。

パーツ P.55

※購入時は丸刃とカッターマットが本体に装着済みです。



A4 10枚
長辺対応 裁断能力(0.9mm)

手頃な大きさで 軽量・正確・簡単裁断

ディスクカッター DC-200N

注文番号/JANコード DC-200N/952334

本体価格 オープン価格

サイズ/重量 [本体] W265×L388×H70mm/1.1kg [パッケージ] W268×L394×H75mm/1.2kg

Table with 3 columns: サイズ, 裁断枚数, 裁断幅. A4 丸刃 10枚(0.9mm) 1往復(目安) 3枚(0.27mm) 310mm

紙あて定規 ●替刃 フッ素コート刃(K-18)、丸刃(DCC-28)、ミシン目刃(DCC-29) P.7

●替刃 フッ素コート刃(K-18)、丸刃(DCC-28)、ミシン目刃(DCC-29) P.7 ●替カッターマット4本入(DCM-310) P.8



スライダーを下に押しながらスライドさせ、裁断します。

パーツ P.55

※購入時はフッ素コート刃とカッターマットが本体に装着済みです。

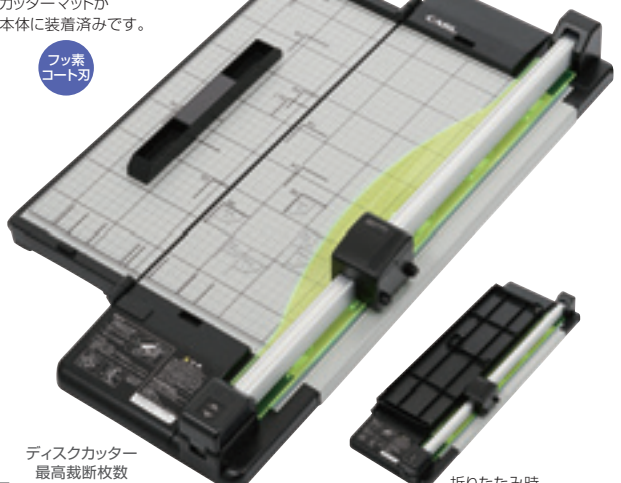

A3 50枚
長辺対応 裁断能力(4.5mm)

ディスクカッター・スリム DC-F5300

注文番号/JANコード DC-F5300-K/953270

本体価格 ¥27,000(税込 ¥29,700)

サイズ/重量 [本体] W365×L640×H82mm/3kg [パッケージ] W245×L662×H89mm/3.3kg

Table with 3 columns: サイズ, 裁断枚数, 裁断幅. A3 丸刃 50枚(4.5mm) 2.5往復(目安) 3枚(0.27mm) 433mm

紙あて定規付 ●替刃 フッ素コート刃(K-18)、丸刃(DCC-28)、ミシン目刃(DCC-29) P.7

●替刃 フッ素コート刃(K-18)、丸刃(DCC-28)、ミシン目刃(DCC-29) P.7 ●替カッターマット4本入(DCM-430) P.8

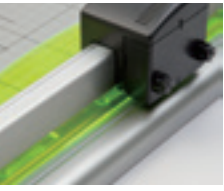

集光式紙押さえ板が、裁断位置を光で示します。

パーツ P.55

※購入時は丸刃とカッターマットが本体に装着済みです。

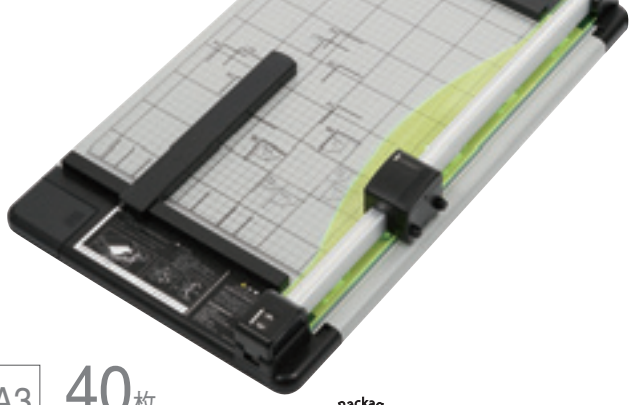

A3 40枚
長辺対応 裁断能力(3.6mm)

ディスクカッター DC-230N

注文番号/JANコード DC-230N/952273

本体価格 ¥25,000(税込 ¥27,500)

サイズ/重量 [本体] W360×L610×H80mm/3.1kg [パッケージ] W365×L682×H95mm/3.6kg

Table with 3 columns: サイズ, 裁断枚数, 裁断幅. A3 丸刃 40枚(3.6mm) 2往復(目安) 3枚(0.27mm) 430mm

紙あて定規付 ●替刃 フッ素コート刃(K-18)、丸刃(DCC-28)、ミシン目刃(DCC-29) P.7

●替刃 フッ素コート刃(K-18)、丸刃(DCC-28)、ミシン目刃(DCC-29) P.7 ●替カッターマット4本入(DCM-430) P.8



予備の刃やマットは本体に収納できます。

パーツ P.55

※購入時はフッ素コート刃とカッターマットが本体に装着済みです。



A4 50枚
長辺対応 裁断能力(4.5mm)

ディスクカッター・スリム DC-F5100

注文番号/JANコード DC-F5100-K/953263

本体価格 ¥22,500(税込 ¥24,750)

サイズ/重量 [本体] W365×L517×H82mm/2.6kg [パッケージ] W245×L539×H89mm/2.8kg

Table with 3 columns: サイズ, 裁断枚数, 裁断幅. A4 丸刃 50枚(4.5mm) 2.5往復(目安) 3枚(0.27mm) 310mm

紙あて定規付 ●替刃 フッ素コート刃(K-18)、丸刃(DCC-28)、ミシン目刃(DCC-29) P.7

●替刃 フッ素コート刃(K-18)、丸刃(DCC-28)、ミシン目刃(DCC-29) P.7 ●替カッターマット4本入(DCM-310) P.8



押し切りタイプではなく回転刃なので、安全かつ正確なカットが可能。

パーツ P.55

※購入時は丸刃とカッターマットが本体に装着済みです。

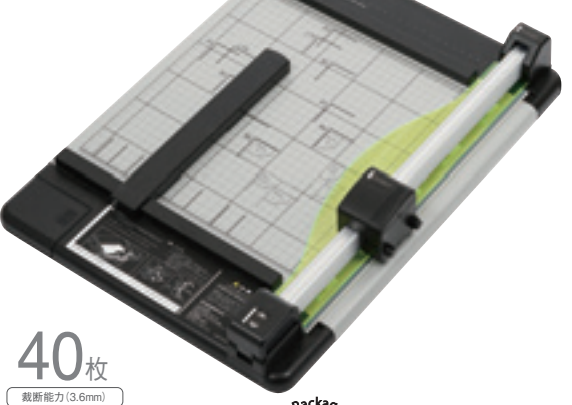

A4 40枚
長辺対応 裁断能力(3.6mm)

ディスクカッター DC-210N

注文番号/JANコード DC-210N/952259

本体価格 ¥20,500(税込 ¥22,550)

サイズ/重量 [本体] W360×L490×H80mm/2.6kg [パッケージ] W365×L560×H95mm/3.2kg

Table with 3 columns: サイズ, 裁断枚数, 裁断幅. A4 丸刃 40枚(3.6mm) 2往復(目安) 3枚(0.27mm) 310mm

紙あて定規付 ●替刃 フッ素コート刃(K-18)、丸刃(DCC-28)、ミシン目刃(DCC-29) P.7

●替刃 フッ素コート刃(K-18)、丸刃(DCC-28)、ミシン目刃(DCC-29) P.7 ●替カッターマット4本入(DCM-310) P.8



用紙をしっかり固定するレールロック。裁断時の用紙のスレを軽減。

パーツ P.55

XTRIMMER

限りなく直線に切るロータリートリマー

※[XTM-500/650/950]
購入時はカッターマットが
本体に装着済みです。



XTM-500

XTM-650

XTM-950

XTM-1300

※[XTM-1300]
購入時は直線刃とカッターマットが
本体に装着済みです。



高い裁断精度

本体とレールは剛性の高いアルミ押し出し材を使用。裁断時もブレが少なく高い裁断精度を実現し、正確な直線裁断が可能です。



刃は安全なカセット式

カセット式だから刃先に手が触れることなく安全に交換ができます。また、刃の種類ごとにカセットの色が違うので、交換時の誤装着を防止します。



様々な素材を裁断

厚さ8mmまでの用紙、布、革、ゴムシート等の様々な素材の裁断が可能です。裁断幅は1300mmまで対応します。



刃のテンション調節機能

刃のテンションダイヤルでカセット(刃)のテンションを調節できます。対象物の硬さや厚さ、密度に合わせて最適な状態にアジャストできます。

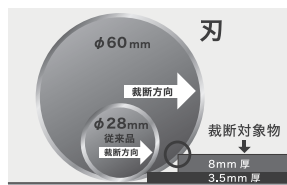

大口径φ60mmの回転刃

刃を大きくすることで裁断時の負荷が少なくなり、従来品よりも軽い力で裁断することが出来ます。※従来品ディスクカッター替刃(φ28mm)と比較の場合



明るいLEDライト付き

スライダース部にLEDライトが内蔵されており、裁断面が見えづらいうちや暗所での作業も安心して行うことが出来ます。(単三電池別売)

エクストリマー裁断対象物

エクストリマーで裁断できる素材の一覧です。下記以外の素材を裁断されたい場合は、当社までお問い合わせください。

種別	素材	厚さ・仕様	種別	素材	厚さ・仕様
紙類	コピー用紙	64g/m ²	ゴム	天然ゴムシート	厚さ5mm
	トレーシングペーパー	0.059mm・60g/m ²	革系	皮	厚さ2.3mm
	板目表紙	厚さ0.7mm	布	-	-
フィルム	ストレッチフィルム	14ミクロン	アルミ複合版	アルミ/ポリエチレン	厚さ3mm

[注意]

- ・裁断対象物の厚さ・仕様は、当社検証時に1枚ずつ裁断した際の数値です。
- ・厚さ8mmまでのすべての対象物の裁断をお約束するものではありません。裁断対象物の硬さや厚さ、密度によっては裁断できない素材もございます。
- ・粘着物の裁断には適していません。
- ・ミシン目の裁断枚数はコピー用紙5枚です。

エクストリマー

XTM-500

注文番号/JANコード **XTM-500/401108**

本体価格 **オープン価格**

サイズ/重量 [本体]W126×L850×H103.5mm/3.5kg
[パッケージ]W172×L907×H168mm/4.7kg

1 梱 1台入

サイズ	裁断厚	裁断幅
A3 長辺対応	8mm (目安 裁断対象物は下記)	500mm

■付属品 ●トリマー替刃直線 (TRC-600) ×1個
サポーター×2個、ネジ×2個
トリマー替マット (TRM-500) ×1本

◎別売品 ●替刃 トリマー替刃直線 (TRC-600)、
トリマー替刃ミシン目 (TRC-610)、
トリマー替刃筋押し (TRC-620) P.10 →
替マット5本入 (TRM-500) P.10 →

エクストリマー

XTM-650

注文番号/JANコード **XTM-650/401115**

本体価格 **オープン価格**

サイズ/重量 [本体]W126×L1,000×H103.5mm/4kg
[パッケージ]W172×L1,057×H168mm/5.3kg

1 梱 1台入

サイズ	裁断厚	裁断幅
A2 長辺対応	8mm (目安 裁断対象物は下記)	650mm

■付属品 ●トリマー替刃直線 (TRC-600) ×1個
サポーター×2個、ネジ×2個
トリマー替マット (TRM-650) ×1本

◎別売品 ●替刃 トリマー替刃直線 (TRC-600)、
トリマー替刃ミシン目 (TRC-610)、
トリマー替刃筋押し (TRC-620) P.10 →
替マット5本入 (TRM-650) P.10 →

エクストリマー

XTM-950

注文番号/JANコード **XTM-950/401122**

本体価格 **オープン価格**

サイズ/重量 [本体]W126×L1,300×H103.5mm/5kg
[パッケージ]W172×L1,357×H168mm/6.7kg

1 梱 1台入

サイズ	裁断厚	裁断幅
A1 長辺対応	8mm (目安 裁断対象物は下記)	950mm

■付属品 ●トリマー替刃直線 (TRC-600) ×1個
サポーター×2個、ネジ×2個
トリマー替マット (TRM-950) ×1本

◎別売品 ●替刃 トリマー替刃直線 (TRC-600)、
トリマー替刃ミシン目 (TRC-610)、
トリマー替刃筋押し (TRC-620) P.10 →
替マット5本入 (TRM-950) P.10 →

エクストリマー

XTM-1300

注文番号/JANコード **XTM-1300/401245**

本体価格 **¥83,000 (税込 ¥91,300)**

サイズ/重量 [本体]W250×L1,674×H118mm/8.2kg
[パッケージ]W275×L1,710×H180mm/11kg

1 梱 1台入

サイズ	裁断厚	裁断幅
A0 長辺対応	8mm (目安 裁断対象物は下記)	1,300mm

◎別売品 ●替刃 トリマー替刃直線 (TRC-600)、
トリマー替刃ミシン目 (TRC-610)、
トリマー替刃筋押し (TRC-620) P.10 →
替マット3本入 (M-1500) P.10 →



識別しやすい色分けされたカセットタイプ

トリマー替刃 直線	トリマー替刃 ミシン目	トリマー替刃 筋押し
TRC-600	TRC-610	TRC-620
注文番号/JANコード TRC-600/401177	注文番号/JANコード TRC-610/401184	注文番号/JANコード TRC-620/401191
本体価格 オープン価格 1個	本体価格 オープン価格 1個	本体価格 オープン価格 1個
サイズ/重量 [本体]W70×L68×H7.5mm/26g [パッケージ]W108×L80×H8mm/26g	サイズ/重量 [本体]W70×L68×H7.5mm/26g [パッケージ]W108×L80×H8mm/26g	サイズ/重量 [本体]W70×L68×H7.5mm/26g [パッケージ]W108×L80×H8mm/26g
内箱/1梱 20/160個入	内箱/1梱 20/160個入	内箱/1梱 20/160個入
■対応機種 XTM-500/XTM-650/XTM-950/XTM-1300/XTM-1250(廃盤)	○ミシン目ピッチ 3mm/1mm(切れ目/繋ぎ目) ■対応機種 XTM-500/XTM-650/XTM-950/XTM-1300/XTM-1250(廃盤)	■対応機種 XTM-500/XTM-650/XTM-950/XTM-1300/XTM-1250(廃盤)

刃の交換方法



① スライダーカバーを開き、カセットホルダーを取り出します。



② カセットホルダーにカセット(替刃)を取り付けます。



エクストリマー専用替マット

品番	注文番号/JANコード	本体価格	サイズ/パッケージサイズ	重量	内箱/1梱	対応機種
TRM-500	TRM-500/401207	オープン価格 5本	W810×L9.8×H3mm /W920×L110×H30mm	32g/360g	-	XTM-500
TRM-650	TRM-650/401214	オープン価格 5本	W960×L9.8×H3mm /W1,060×L110×H30mm	38g/390g	-	XTM-650
TRM-950	TRM-950/401221	オープン価格 5本	W1,260×L9.8×H3mm /W1,360×L110×H30mm	50g/450g	-	XTM-950
TRM-1250	TRM-1250/401238	オープン価格 5本	W1,560×L9.8×H3mm /W1,660×L110×H30mm	60g/500g	-	XTM-1250(廃番)
M-1500	M-1500/984151	¥4,200 (税込 ¥4,620) 3本	W7×L1,645×H10mm /W110×L1,660×H35mm	93g/550g	-	XTM-1300/TG-P1500

エクストリマー 替マット/ディスクカッター替カッターマットの交換について

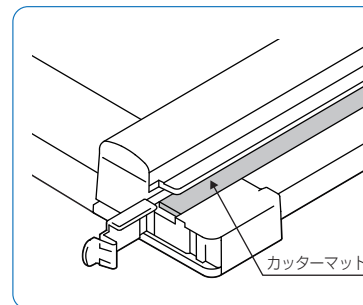

カッターマットが本体にセットされていないと紙は切れません。必ずカッターマットを正しくセットしてください。

カッターマットは片面が左右互替で2ヶ所、両面で4ヶ所(下図①~④)使用できます。溝が深くなり切りにくくなったなら、カッターマットの方向を替えてください。全ての面の劣化がひどい時は新しいものと交換してください。

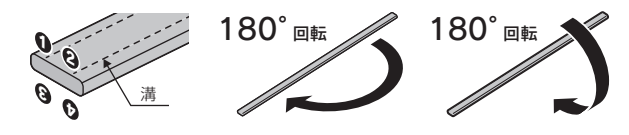

イラストや写真はディスクカッターです。

Trim Gear®

発泡スチレンボード専用カッター パネル制作が簡単・スピーディー

※購入時は刃と
カッターマットが
本体に装着済みです。

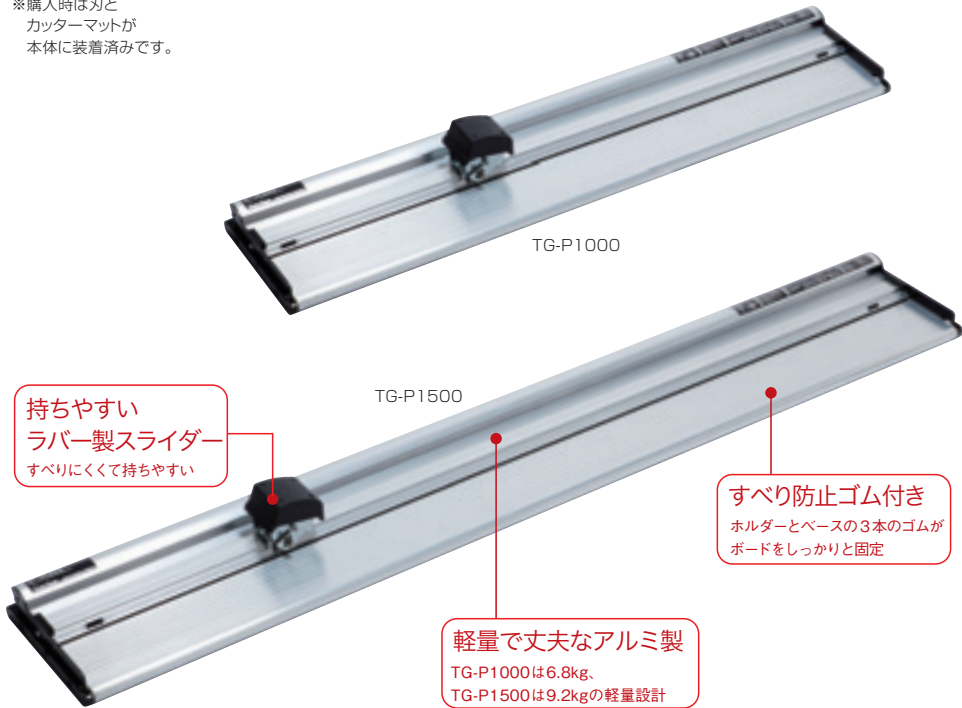

トリムギア 発泡スチレンボードカッター
TG-P1000

注文番号/ JANコード	TG-P1000 / 401078
本体価格	¥65,000 (税込 ¥71,500)
サイズ/ 重量	[本体] W250×L1175×H120mm / 6.8kg [パッケージ] W275×L1210×H180mm / 8.6kg
1 梱	1台入
サイズ	裁断厚 裁断幅
A1 長辺対応	7mm (裁断厚詳細は下記) 1,000mm

トリムギア 発泡スチレンボードカッター
TG-P1500

注文番号/ JANコード	TG-P1500 / 401085
本体価格	¥80,000 (税込 ¥88,000)
サイズ/ 重量	[本体] W250×L1675×H120mm / 9.2kg [パッケージ] W275×L1710×H180mm / 11.8kg
1 梱	1台入
サイズ	裁断厚 裁断幅
B0 長辺対応	7mm (裁断厚詳細は下記) 1,500mm

持ちやすい
ラバー製スライダー
すべりにくくて持ちやすい

すべり防止ゴム付き
ホルダーとベースの3本のゴムが
ボードをしっかり固定

軽量で丈夫なアルミ製
TG-P1000は6.8kg、
TG-P1500は9.2kgの軽量設計

裁断可能な発泡スチレンボードの種類 ※下記ボードは、代表的なボードの一例です。

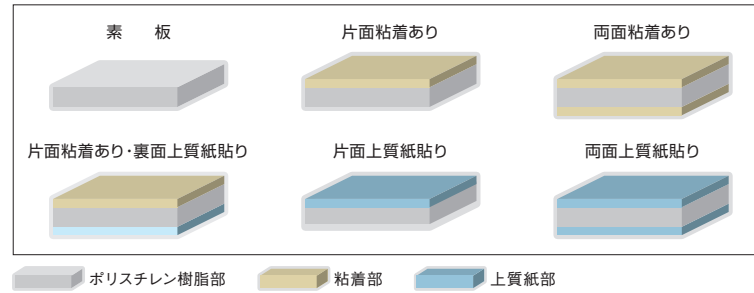

用紙を発泡スチレンボードに貼り付けた場合の裁断厚

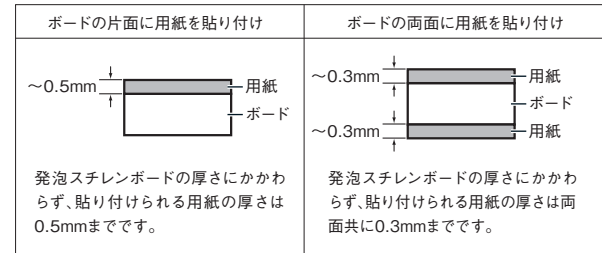

※ラミネート(厚さ0.1mmまで)を貼り付けたボードも裁断可能です。

パンチ

収納箱 / 店舗用品

鉛筆削器

机上用品

カーラクラフト

裁断機

パンチ

収納箱 / 店舗用品

鉛筆削器

机上用品

カーラクラフト

機種	対応替刃
DC-600/630	ディスクカッター替刃
DC-2000/DC-2000N	
DC-200N/2A3N	
DC-F2100/F2300* DC-F5100/F5300	
DC-210N/220N*/230N	
DC-250	
DC-111/112*	K-18 (フッ素コート刃)
DC-101/102/103* DC-101E/102E/103E*	DCC-28 (丸刃) DCC-29 (ミシン目刃)
DC-210/220/230* DC-300N/330N*	
DC-300/330* DC-110* DE-200* DC-200/DC-2A3*	
CC-10* SHC-100* SHL-90*	クラフトブレード
DC-212/215/218*	B-01 B-02 B-11
Trim Gear TG-P1000 TG-P1500	トリムギア 替刃 発泡スチレンボードカッター用
	K-05
XTRIMMER XTM-500/650/950/1300/ XTM-1250*	エクストリマー専用替刃
	TRC-600 (直線) TRC-610 (ミシン目) TRC-620 (筋押し)

詳細はP.7→

詳細はP.8→

詳細はP.11→

詳細はP.10→

※ 印の機種は廃番商品です。

発泡スチレンボードの裁断に最適な刃付け角度に調整された専用の替刃。

替刃専用ケースには、使用済み替刃を収納可能。

発泡スチレンボードカッター専用の替刃専用ケース。表裏両面2カ所で使用可能。

M-1000 M-1500



トリムギア 替刃専用ケース 発泡スチレンボードカッター用 M-1000

注文番号/ JANコード	M-1000 / 984144
本体価格	¥3,300 (税込 ¥3,630) 3本入
サイズ/ 重量	[本体] W7×L1,145×H10mm / 64g [パッケージ] W110×L1,160×H35mm / 380g
■対応機種	TG-P1000

トリムギア 替刃専用ケース 発泡スチレンボードカッター用 M-1500

注文番号/ JANコード	M-1500 / 984151
本体価格	¥4,200 (税込 ¥4,620) 3本入
サイズ/ 重量	[本体] W7×L1,645×H10mm / 93g [パッケージ] W110×L1,660×H35mm / 550g
■対応機種	TG-P1500 / XTM-1300

トリムギア 替刃 発泡スチレンボードカッター用 K-05

注文番号/ JANコード	K-05 / 984137
本体価格	¥3,300 (税込 ¥3,630) 30枚入
サイズ/ 重量	[本体] W18×L35.5×H0.5mm / 1.6g [パッケージ] W23×L60×H46mm / 65g
■対応機種	TG-P1000 / TG-P1500

小型パンチ

ALISYS

Decorer

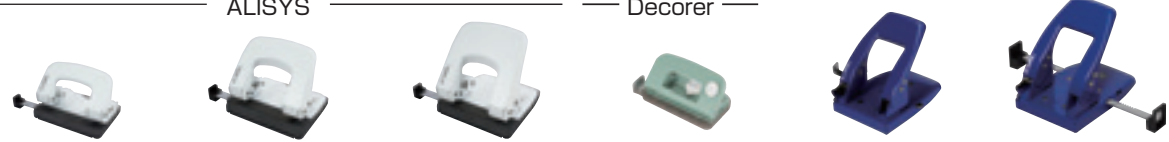

詳細ページ	P. 15	P. 15	P. 15	P. 15	P. 16	P. 16
品番	LPN-16	LPN-20	LPN-35	DPN-35	SD-85	SD-W50
本体価格	¥950 (税込¥1,045)	¥1,500 (税込¥1,650)	¥2,000 (税込¥2,200)	¥680 (税込¥748)	¥2,400 (税込¥2,640)	¥2,600 (税込¥2,860)
穴あけ枚数	16枚	20枚	35枚	10枚	50枚	50枚
対応サイズ	A3~A5短辺/ A4~A6長辺	A3~A5短辺/ A4~A6長辺	A3~A5短辺/ A4~A6長辺	A3~B6短辺/ A4~B5長辺/ LTR長辺/A4長辺4穴	A3~B6短辺/ A4~B5長辺/ LTR長辺/A4長辺4穴	A3~A5短辺/ A4~B6長辺/ (紙幅132~310mm)
ゲージ	サイドゲージ	●	●	●	●	-
	ダブルゲージ	-	-	-	-	●
ハンドルロック	●	●	●	●	●	●
カラー	3色 ●●○	2色 ●○	2色 ●○	4色 ●●●●	1色 ●	1色 ●

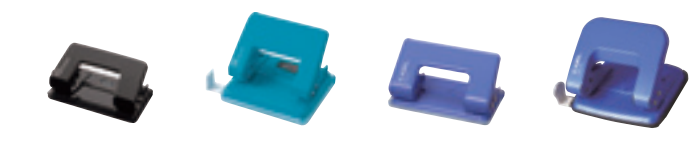

品番	CPN-10	CPN-18	KCP-11	KCP-20
オープン価格	オープン価格	オープン価格	オープン価格	オープン価格
穴あけ枚数	10枚	18枚	10枚	18枚
対応サイズ	- (中心合わせガイド表示)	A3~B6短辺/ A4~A6長辺/ LTR長辺	- (中心合わせガイド表示)	A3~A5短辺/ A4~B6長辺/ A4長辺4穴
ゲージ	-	●	-	●
ハンドルロック	●	●	-	-
カラー	2色 ●●	2色 ●●	1色 ●	1色 ●

1穴パンチ



品番	SD-130	SD-155	SD-170
本体価格	¥850 (税込¥935)	¥650 (税込¥715)	¥850 (税込¥935)
穴あけ枚数	18枚	18枚	15枚
対応サイズ	穴径Φ3mm A4/A5/B4/B5等、 どの用紙サイズにも対応	穴径Φ5.5mm A4/A5/B4/B5等、 どの用紙サイズにも対応	穴径Φ7mm A4/A5/B4/B5等、 どの用紙サイズにも対応
ゲージ	-	-	-
ハンドルロック	●	●	●
カラー	1色 ○	1色 ○	1色 ○

多穴パンチ



詳細ページ	P. 19	P. 19	P. 19	P. 19	P. 20	P. 20	P. 20
品番	GP-2630	GP-20	GP-6	GP-2429	GSP-30	SP-26	SP-22
本体価格	¥2,800 (税込¥3,080)	¥2,650 (税込¥2,915)	¥2,800 (税込¥3,080)	¥3,000 (税込¥3,300)	¥9,000 (税込¥9,900)	¥9,000 (税込¥9,900)	¥9,000 (税込¥9,900)
穴あけ枚数	5枚	5枚	5枚	5枚	5枚	5枚	5枚
対応サイズ	A4 / B5	A5	A5 / パイプル/ ミニ/マイクロ5	A4 / B5 / A5 (角穴)	A4	B5	A4
穴数	A4/30穴	●	-	A4 / 34穴	●	-	-
	B5/26穴	●	-	B5 / 29穴	▲(※)	●	-
	A4/22穴 (コンピュータファイル用)	-	-	-	-	-	●
	A5/20穴	▲(※)	●	A5 / 24穴	▲(※)	▲(※)	-
	手帳6穴 (ミニ/A5/パイプル/マイクロ5)	-	-	-	-	-	-
	A4/2穴	-	-	-	-	-	-
	A4/4穴	-	-	-	-	-	-
ゲージ	サイドゲージ	-	-	-	-	-	-
	ダブルゲージ	-	-	-	-	-	-
ハンドルロック (パンチ)	-	-	-	●	-	-	-
カラー	3色 ●○●	1色 ●	1色 ●	1色 ○	1色 ○	1色 ○	1色 ○
消耗品	パイプロット刃	-	-	-	-	-	-
	ロットガード	-	-	-	-	-	-

(※) 穴あけは可能ですが、半穴の穴や余分な穴があててしまいます。

強力パンチ



品番	SP-20	No.435	HD-410N	No.122N	HD-520N	HD-530N	No.124N
本体価格	¥9,000 (税込¥9,900)	¥2,550 (税込¥2,805)	¥8,250 (税込¥9,075)	¥10,800 (税込¥11,880)	¥23,000 (税込¥25,300)	¥33,000 (税込¥36,300)	¥26,500 (税込¥29,150)
穴あけ枚数	5枚	10枚	110枚	165枚	220枚	330枚	165枚
対応サイズ	A5	A4	A3~B5短辺/ A4~A6長辺	A3~B5短辺/ A4~A6長辺	A3~B5短辺/ A4~A6長辺/ A4長辺4穴/A3短辺4穴	A3~B5短辺/ A4~A6長辺/ A4長辺4穴/A3短辺4穴	A4長辺4穴
ゲージ	-	● (A4固定サイドゲージ)	-	-	-	-	● (A4固定サイドゲージ)
ハンドルロック	-	●	-	-	-	-	-
カラー	1色 ○	1色 ●	1色 ●	1色 ●	1色 ●	1色 ●	1色 ●
消耗品	-	-	K-410	K-122/124	K-520	K-530	K-122/124
	-	-	K-10	K-10	K-500	K-500	K-10

ALISYS 軽い。小さい。美しい。二重テコ搭載の軽あげパンチ「アリス」

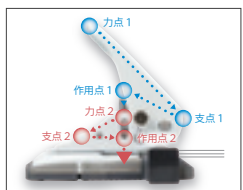

16枚

穿孔能力(1.44mm)

アリス LPN-16

注文番号/JANコード
LPN-16-K/002008 ブラック
LPN-16-W/002015 ホワイト
LPN-16-B/001995 ブルー

本体価格 **¥950**(税込 ¥1,045)

[本体] W122×L83×H73(ロック時H41)mm/260g
 [パッケージ] W82×L43×H160mm/280g

サイズ/重量
 [パッケージ] W82×L43×H160mm/280g

内箱/1個 10/60個入

- 対応サイズ A3~A5短辺/A4~A6長辺
- ハンドルロック付
- ゴミ捨て後開き方式
- 金属製ゲージ

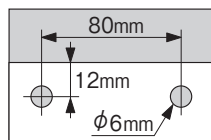

20枚

穿孔能力(1.8mm)

アリス LPN-20

注文番号/JANコード
LPN-20-K/002022 ブラック
LPN-20-W/002039 ホワイト

本体価格 **¥1,500**(税込 ¥1,650)

[本体] W132×L98×H94(ロック時H46)mm/370g
 [パッケージ] W139×L107×H50mm/420g

サイズ/重量
 [パッケージ] W139×L107×H50mm/420g

内箱/1個 6/36個入

- 対応サイズ A3~A5短辺/A4~A6長辺
- ハンドルロック付
- ゴミ捨て後開き方式
- 金属製ゲージ

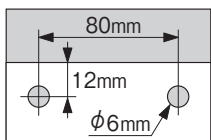

50枚

穿孔能力(4.5mm)

2穴パンチ SD-85

注文番号/JANコード
SD-85-B/140014 ブルー

本体価格 **¥2,400**(税込 ¥2,640)

[本体] W178(サイドゲージ含む)×L155×H136(ロック時H74)mm/787g
 [パッケージ] W165×L111×H86mm/850g

サイズ/重量
 [パッケージ] W165×L111×H86mm/850g

1 個 12個入

- ハンドルロック付
- 金属製サイドゲージ付
- 対応サイズ A3~B6短辺/A4~B5長辺/LTR長辺/A4長辺4穴

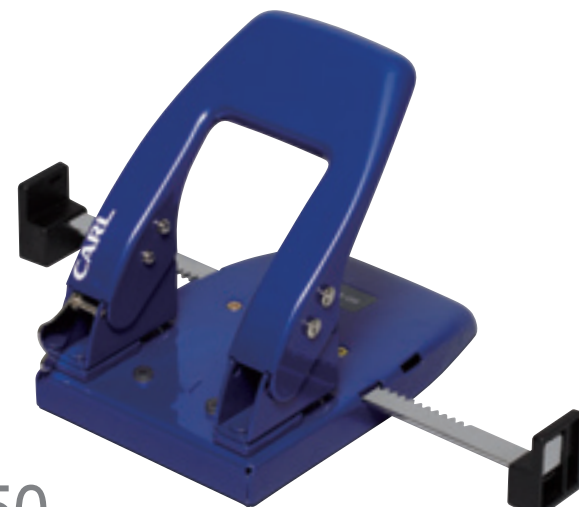
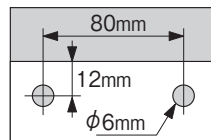

50枚

穿孔能力(4.5mm)

2穴パンチ SD-W50

注文番号/JANコード
SD-W50-B/140090 ブルー

本体価格 **¥2,600**(税込 ¥2,860)

[本体] W180(ダブルゲージ含む)×L159×H132(ロック時H74)mm/825g
 [パッケージ] W195×L161×H80mm/930g

サイズ/重量
 [パッケージ] W195×L161×H80mm/930g

1 個 12個入

- ハンドルロック付
- 金属製ダブルゲージ付(紙幅132~310mm)
- 対応サイズ A3~A5短辺/A4~B6長辺

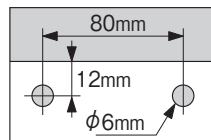

35枚

穿孔能力(3.15mm)

アリス LPN-35

注文番号/JANコード
LPN-35-K/002046 ブラック
LPN-35-W/002053 ホワイト

本体価格 **¥2,000**(税込 ¥2,200)

[本体] W132×L122×H119(ロック時H52)mm/500g
 [パッケージ] W139×L130×H58mm/560g

サイズ/重量
 [パッケージ] W139×L130×H58mm/560g

内箱/1個 6/24個入

- 対応サイズ A3~A5短辺/A4~A6長辺
- ハンドルロック付
- ゴミ捨て後開き方式
- 金属製ゲージ

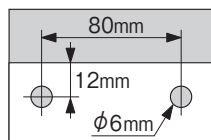

Decorer tokyo



10枚

穿孔能力(0.9mm)

コンパクトで美しいデザインとカラー

デコレ・パンチ DPN-35

注文番号/JANコード
DPN-35-I/001735 クリーム
DPN-35-P/001742 ピンク
DPN-35-T/001759 ライトブルー
DPN-35-U/001766 ライトグリーン

本体価格 **¥680**(税込 ¥748)

[本体] W118×L62×H51(ロック時H30)mm/155g
 [パッケージ] W63×L31×H155mm/160g

サイズ/重量
 [パッケージ] W63×L31×H155mm/160g

内箱/1個 10/60個入

- サイドゲージ付
- 対応サイズ A3~B6短辺/A4~B5長辺/LTR長辺/A4長辺4穴
- ハンドルロック付
- ゴミ捨て前開き方式

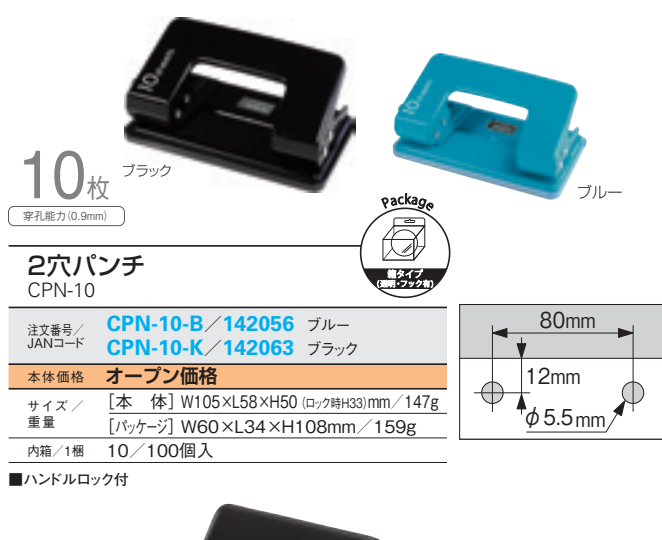
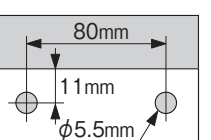

10枚

穿孔能力(0.9mm)

2穴パンチ CPN-10

注文番号/JANコード
CPN-10-B/142056 ブルー
CPN-10-K/142063 ブラック

本体価格 **オープン価格**

[本体] W105×L58×H50(ロック時H33)mm/147g
 [パッケージ] W60×L34×H108mm/159g

サイズ/重量
 [パッケージ] W60×L34×H108mm/159g

内箱/1個 10/100個入

- ハンドルロック付

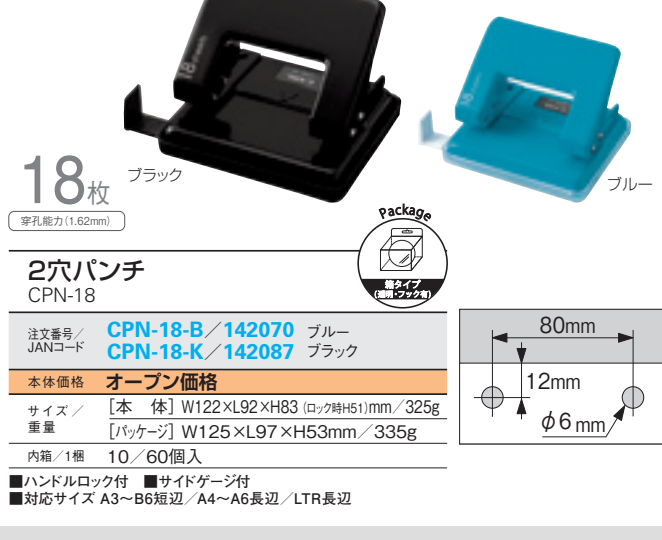
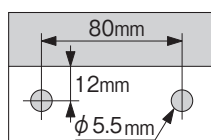

18枚

穿孔能力(1.62mm)

2穴パンチ CPN-18

注文番号/JANコード
CPN-18-B/142070 ブルー
CPN-18-K/142087 ブラック

本体価格 **オープン価格**

[本体] W122×L92×H83(ロック時H51)mm/325g
 [パッケージ] W125×L97×H53mm/335g

サイズ/重量
 [パッケージ] W125×L97×H53mm/335g

内箱/1個 10/60個入

- ハンドルロック付
- サイドゲージ付
- 対応サイズ A3~B6短辺/A4~A6長辺/LTR長辺

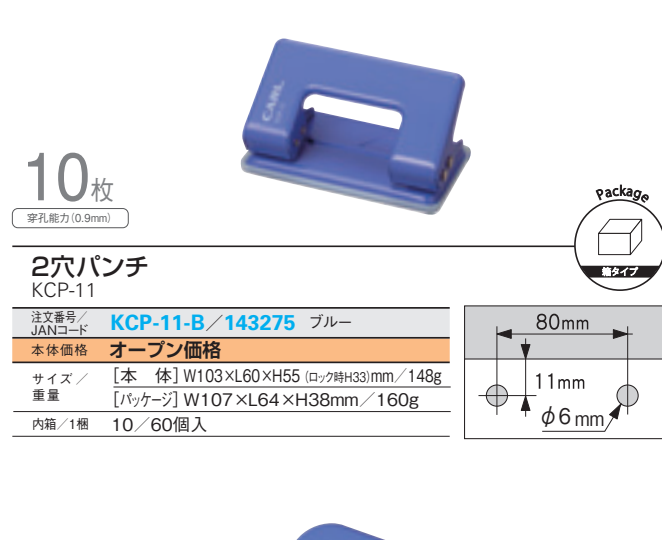
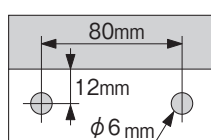

10枚

穿孔能力(0.9mm)

2穴パンチ KCP-11

注文番号/JANコード
KCP-11-B/143275 ブルー

本体価格 **オープン価格**

[本体] W103×L60×H55(ロック時H33)mm/148g
 [パッケージ] W107×L64×H38mm/160g

サイズ/重量
 [パッケージ] W107×L64×H38mm/160g

内箱/1個 10/60個入

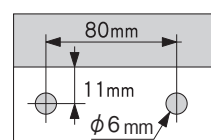

18枚

穿孔能力(1.62mm)

2穴パンチ KCP-20

注文番号/JANコード
KCP-20-B/001568

本体価格 **オープン価格**

[本体] W127(サイドゲージ含む)×L99×H84mm/264g
 [パッケージ] W111×L101×H49mm/286g

サイズ/重量
 [パッケージ] W111×L101×H49mm/286g

1 個 30個入

- サイドゲージ付
- 対応サイズ A3~A5短辺/A4~B6長辺/A4長辺4穴

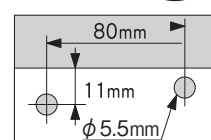



パイプロット刃 ※印の機種は廃番商品です。

対応機種	No.120NC* No.120N*	HD-430N* HD-430*	No.123N* No.123N-L* No.123* No.123-L*	No.122N No.124N No.122* No.124*	HD-410N HD-410*	HD-520N HD-520*	HD-530N HD-530*
パイプロット刃							
品番	K-120N	K-430	K-123	K-122/124	K-410	K-520	K-530
注文番号/ JANコード	K-120N/ 981600	K-430/ 981778	K-123/ 981624	K-122/124/ 981617	K-410/ 981754	K-520/ 981792	K-530/ 981785
本体価格 (税込価格)	¥1,450 (¥1,595)	¥1,900 (¥2,090)	¥1,450 (¥1,595)	¥1,450 (¥1,595)	¥1,350 (¥1,485)	¥1,650 (¥1,815)	¥2,100 (¥2,310)
サイズ/重量 [本体]	φ9.5×H33.5mm (刃長21.1mm)/ 6g	φ12.5×H44.2mm (刃長32.8mm)/ 5g	φ12.5×H32mm (刃長20mm)/ 8g	φ12.5×H32mm (刃長19.6mm)/ 8g	φ12.5×H23.2mm (刃長14.8mm)/ 5g	φ12.5×H34mm (刃長21.6mm)/ 3g	φ12.5×H44mm (刃長31.6mm)/ 4g
[パッケージ]	W44×L115×H14mm/ 9.5g	W44×L115×H14mm/ 11g	W44×L115×H14mm/ 11.5g	W44×L115×H14mm/ 11.5g	W44×L115×H14mm/ 8g	W44×L115×H14mm/ 8g	W44×L123×H14mm/ 9g
1箱	20袋	20袋	20袋	20袋	20袋	20袋	20袋

ロットガード

対応機種	No.122N No.124N HD-410N	HD-520N	HD-530N
ロットガード			
品番	K-10	K-500	K-500
注文番号/ JANコード	K-10/981501	K-500/981419	K-500/981419
本体価格 (税込価格)	¥450(¥495) 10枚	¥600(¥660) 10枚	¥600(¥660) 10枚
サイズ/重量 [本体]	φ31×H6mm/3g	φ35×H11mm/4g	φ35×H11mm/4g
[パッケージ]	W60×L50×H40mm/40g	W60×L50×H40mm/55g	W60×L50×H40mm/55g
内箱/1箱	10/200箱	10/200箱	10/200箱
	※K-10の廃番対応機種は、No.122、HD-410、HD-430、HD-430N、No.120NC、No.123N-L、No.90、No.120N、No.160、No.123、No.123-L、No.124、No.123N、No.86です。		※K-500の廃番対応機種は、HD-520、HD-530です。

強力パンチを使用する際の注意点

- ・穴のあいている紙への「二度穴あけ」はおやめください
 - ・紙の端への「半欠け穴あけ」はおやめください
 - ・ビニール素材、ラミネート加工された紙など、紙以外の物に穴あけしないでください
 - ・くず受けはしっかりと奥まで入れた状態でご使用ください
 - ・穴あけ能力以上の紙に穴あけしないでください
- ※強力パンチは、穴あけ後パンチくずの一部が刃の中に留まり、次の穴あけ時に押し出される構造です。刃の中にパンチくずがあるのは正常な状態です。

穴あけ枚数に関する注意点

少数枚数をあける場合は小型パンチをご使用ください。強力パンチは大量の用紙をあけることを目的としており、少数枚数の穴あけには適さない場合がございます。少数枚数を穴あけした際、パイプロット刃の形状上、刃先からパンチくずがこぼれる場合がございます。その場合は、穴あけ枚数を増やしていただくか、小型のパンチのご使用をお勧めします。

※購入時はパイプロット刃とロットガードが本体に装着済みです。



165枚
穿孔能力(15mm)

機能、価格のグッドバランス
強力パンチ
No.122N

注文番号/
JANコード No.122N/143411
本体価格 ¥10,800(税込 ¥11,880)
サイズ/重量 [本体] W170×L338×H175mm/2.5kg
[パッケージ] W173×L345×H195mm/2.8kg

■ワイドダブルゲージ付(紙幅137mm~300mm)
■対応サイズ: A3~B5短辺/A4~A6長辺
■消耗部品ケース付
◎別売品 ●パイプロット刃1本入(K-122/124)
●ロットガード10枚入(K-10)

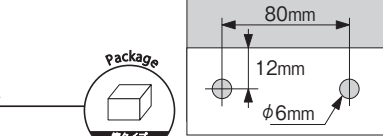

対応サイズ(2穴)
長辺: A4 A5 A6 B5 B6
短辺: A3 A4 A5 B4 B5



※購入時はパイプロット刃とロットガードが本体に装着済みです。



110枚
穿孔能力(10mm)

しっかり110枚を
ラクラク穴あけ
強力パンチ
HD-410N

注文番号/
JANコード HD-410N/143466
本体価格 ¥8,250(税込 ¥9,075)
サイズ/重量 [本体] W164×L241×H140mm/2.5kg
[パッケージ] W174×L250×H150mm/3kg

■ワイドダブルゲージ付(紙幅137mm~300mm)
■対応サイズ: A3~B5短辺/A4~A6長辺
◎別売品 ●パイプロット刃1本入(K-410)
●ロットガード10枚入(K-10)

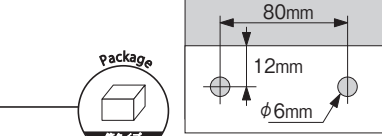

対応サイズ(2穴)
長辺: A4 A5 A6 B5 B6
短辺: A3 A4 A5 B4 B5



※購入時はパイプロット刃とロットガードが本体に装着済みです。



330枚
穿孔能力(30mm)

強力パンチ
HD-530N

注文番号/
JANコード HD-530N/143527
本体価格 ¥33,000(税込 ¥36,300)
サイズ/重量 [本体] W234×L445×H225mm/5.8kg
[パッケージ] W259×L476×H266mm/7.2kg

■水平可倒機能ダブルゲージ付
■対応サイズ: A3~B5短辺/A4~A6長辺/A4長辺4穴/A3短辺4穴
■ロットガード自動回転方式
■消耗部品ケース付
◎別売品 ●替パイプロット刃1本入(K-530)
●替ロットガード10枚入(K-500)

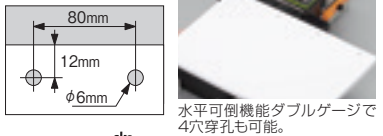

対応サイズ(2穴)
長辺: A4 A5 A6 B5 B6
短辺: A3 A4 A5 B4 B5

対応サイズ(4穴)
長辺: A4
短辺: A3



※購入時はパイプロット刃とロットガードが本体に装着済みです。

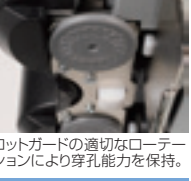

220枚
穿孔能力(20mm)

上向き穿孔で
屑の散らばりを低減
強力パンチ
HD-520N

注文番号/
JANコード HD-520N/143503
本体価格 ¥23,000(税込 ¥25,300)
サイズ/重量 [本体] W234×L445×H195mm/5.6kg
[パッケージ] W259×L476×H234mm/6.8kg

■水平可倒機能ダブルゲージ付
■対応サイズ: A3~B5短辺/A4~A6長辺/A4長辺4穴/A3短辺4穴
■ロットガード自動回転方式
■消耗部品ケース付
◎別売品 ●替パイプロット刃1本入(K-520)
●替ロットガード10枚入(K-500)



対応サイズ(2穴)
長辺: A4 A5 A6 B5 B6
短辺: A3 A4 A5 B4 B5

対応サイズ(4穴)
長辺: A4
短辺: A3



Gauge Punch

ルーズリーフが作れるパンチ

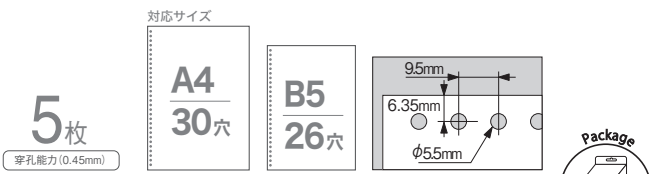

ゲージパンチ GP-2630

注文番号 / JANコード	GP-2630-K / 142889	ブラック
	GP-2630-W / 142896	ホワイト
	GP-2630-R / 142902	レッド
本体価格	¥2,800 (税込 ¥3,080)	
サイズ / 重量	[本体] W333×L71×H13mm / 122g (ゲージ) W73×L68×H56mm / 176g (パンチ) [パッケージ] W77×L407×H41mm / 400g	
1 梱	20個入	
■バインダーノート用		

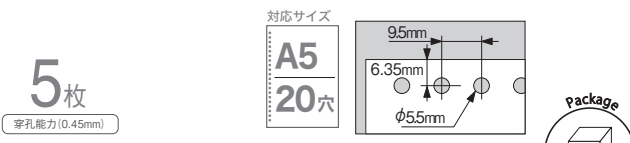
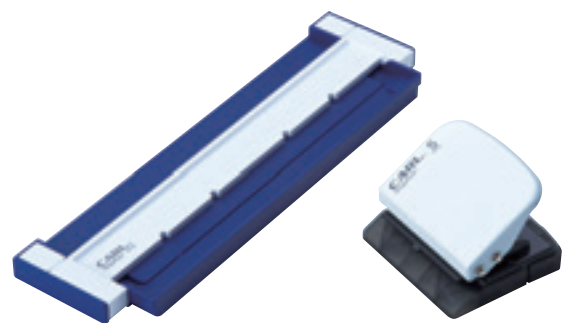

ゲージパンチ GP-20

注文番号 / JANコード	GP-20-B / 132811	ブルー
本体価格	¥2,650 (税込 ¥2,915)	
サイズ / 重量	[本体] W247×L71×H13mm / 89g (ゲージ) W73×L68×H56mm / 176g (パンチ) [パッケージ] W80×L43×H325mm / 345g	
1 梱	30個入	
■バインダーノート用		

リングノート用リーフ



リングノートのリーフが作れる

ゲージパンチ GP-2429

注文番号 / JANコード	GP-2429 / 001919
本体価格	¥3,000 (税込 ¥3,300)
サイズ / 重量	[本体] W346×L70×H13mm / 124g (ゲージ) W74×L65×H56 (ロック時H31) mm / 203g (パンチ) [パッケージ] W77×L419×H41mm / 428g
1 梱	20個入
■ISO規格リングノート用	

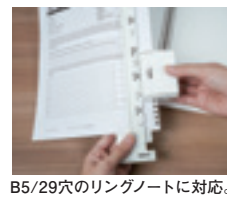

B5/29穴のリングノートに対応。
⚠️ 穴サイズ・穴ピッチはルーズリーフの規格とは異なりますのでご注意ください。

REFILL MAKER

手帳用リフィル



マイクロ5にも対応

リフィルメーカー GP-6

注文番号 / JANコード	GP-6 / 132804
本体価格	¥2,800 (税込 ¥3,080)
サイズ / 重量	[本体] W247×L71×H13mm / 89g (ゲージ) W73×L68×H56mm / 173g (パンチ) [パッケージ] W80×L43×H325mm / 345g
1 梱	30個入
■6穴・5穴手帳用	
リニューアルにあたり価格が改定されました。 旧価格 オープン価格 ⇨ 新価格 ¥2,800(税込¥3,080)	



マイクロ5 (ミニ5穴) の穴あけが可能になりました。

GLISSER

世界初の独自機構“スライド式多穴パンチ”

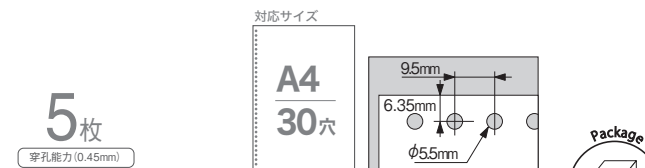

グリッサー GSP-30

注文番号 / JANコード	GSP-30 / 001728
本体価格	¥9,000 (税込 ¥9,900)
サイズ / 重量	[本体] W465×L85×H96mm / 1.4kg [パッケージ] W477×L88×H99mm / 1.5kg
1 梱	10台入
■バインダーノート用	



グリッサー SP-26

注文番号 / JANコード	SP-26 / 952594
本体価格	¥9,000 (税込 ¥9,900)
サイズ / 重量	[本体] W460×L75×H90mm / 1.3kg [パッケージ] W465×L80×H95mm / 1.5kg
1 梱	6台入
■バインダーノート用	



グリッサー SP-22

注文番号 / JANコード	SP-22 / 952563
本体価格	¥9,000 (税込 ¥9,900)
サイズ / 重量	[本体] W460×L75×H90mm / 1.3kg [パッケージ] W465×L80×H95mm / 1.5kg
1 梱	6台入
■コンピュータファイル用	



グリッサー SP-20

注文番号 / JANコード	SP-20 / 952549
本体価格	¥9,000 (税込 ¥9,900)
サイズ / 重量	[本体] W460×L75×H90mm / 1.3kg [パッケージ] W465×L80×H95mm / 1.5kg
1 梱	6台入
■バインダーノート用	



①グリッサーに用紙をセットします。



②スライダーをスライドして穴をあけます。



③用紙を引き抜いて穴あけが完了。



連続ロット刃を波状に押し下げ、軽い力で一気に穴あけ。

ゲージパンチ (GP-2630 / GP-20) グリッサー (GSP-30 / SP-26 / SP-20) に対応した製本リングがございます。P.22の『ルーズリング』をご覧ください。

※購入時はパイロット刃とロットガードが本体に装着済みです。



165枚
穿孔能力(15mm)
A4 / 4穴ファイル対応

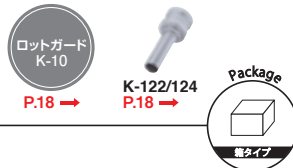

4穴強力パンチ
No.124N

注文番号/JANコード **No.124N / 143459**
本体価格 **¥26,500 (税込 ¥29,150)**

サイズ / [本体] W315×L338×H175mm / 5kg
重量 [パッケージ] W327×L372×H220mm / 6kg

1 梱 2台入

■A4サイズ固定サイドゲージ付
●別売品
●パイロット刃1本入 (K-122/124)
●ロットガード10枚入 (K-10)

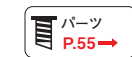
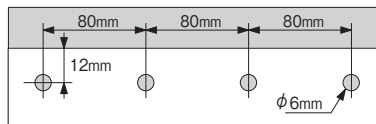

裁断機

パンチ

収納箱 / 店舗用品

鉛筆削器

机上用品

カーラクラフト

18枚
穿孔能力(1.62mm)
SD-130

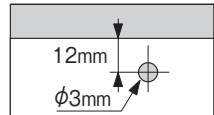

18枚
穿孔能力(1.62mm)
SD-155

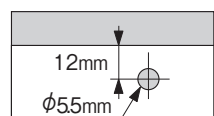

15枚
穿孔能力(1.35mm)
SD-170

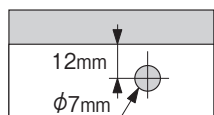

穴径の違いで選べる3タイプ

1穴パンチ
SD-130/SD-155/SD-170

注文番号/JANコード	SD-130-W / 002107	ホワイト	¥850 (税込 ¥935)
	SD-155-W / 002114	ホワイト	¥650 (税込 ¥715)
	SD-170-W / 002121	ホワイト	¥850 (税込 ¥935)

サイズ / [本体] W26×L109×H82(ロック時H40)mm / 111g
重量 [パッケージ] W26×L109×H40mm / 120g
内箱 / 1梱 20 / 80個入

■ハンドルロック付



パンチを裏返して使用すると穴あけ位置を確認できます。

10枚
穿孔能力(0.9mm)
スマートなデザインの4穴パンチ

4穴パンチ
No.435

注文番号/JANコード **No.435-K / 231231** ブラック
本体価格 **¥2,550 (税込 ¥2,805)**

サイズ / [本体] W304×L60×H40mm / 500g
重量 [パッケージ] W310×L67×H42mm / 615g

内箱 / 1梱 5 / 30個入

■A4サイズ固定サイドゲージ付
■ハンドルロック付

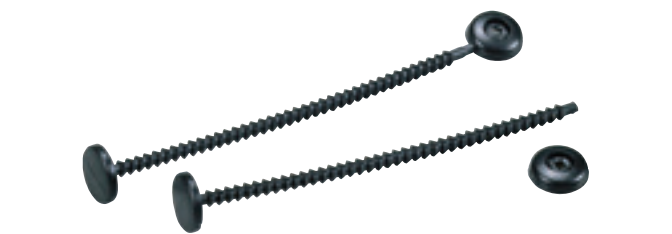
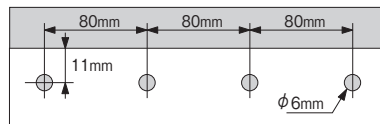

大量の書類をしっかりと綴じる

カーラファスナー
No.17

注文番号/JANコード **No.17-K / 950729** ブラック
本体価格 **¥2,200 (税込 ¥2,420)** 100本

サイズ / [本体] 80mm(長さ) / 3.5mm(ファスナー径) / 100g
重量 [パッケージ] W132×L122×H41mm / 130g
内箱 / 1梱 10 / 50箱入

■製本可能枚数780枚程度 (コピー用紙64g/m²使用時) / 厚み約70mm



綴じる厚さによってハサミで簡単に長さ調節ができます。

LOOSE RING P.19のゲージパンチ(GP-2630 / GP-20)、P.20のグリッター(GSP-30 / SP-26 / SP-20)と併せて使用できます。

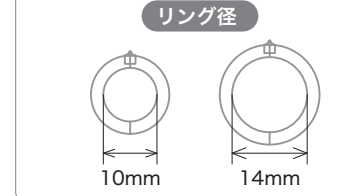
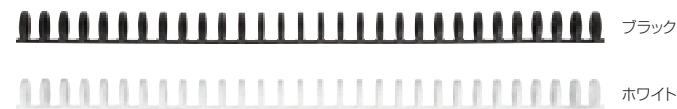

6本入 製本枚数に合わせて選べる2サイズ

ルーズリング 10mm	ルーズリング 14mm
LR-10	LR-14
注文番号/JANコード LR-10-K / 002138 ブラック LR-10-W / 002145 ホワイト	注文番号/JANコード LR-14-K / 002152 ブラック LR-14-W / 002169 ホワイト
本体価格 ¥700 (税込 ¥770) 6本入	本体価格 ¥850 (税込 ¥935) 6本入
サイズ / 重量 [本体] W15×L280×H16mm / 7g [パッケージ] W80×L350×H20mm / 45g	サイズ / 重量 [本体] W19×L280×H20mm / 8g [パッケージ] W80×L350×H20mm / 50g
内箱 / 1梱 12 / 72個入	内箱 / 1梱 12 / 72個入

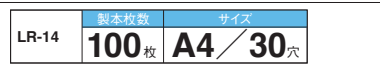

50本入

ルーズリング 10mm 50本入	ルーズリング 14mm 50本入
LR-30105	LR-30145
注文番号/JANコード LR-30105-K / 994297 ブラック LR-30105-W / 994280 ホワイト	注文番号/JANコード LR-30145-K / 002176 ブラック LR-30145-W / 002183 ホワイト
本体価格 ¥4,600 (税込 ¥5,060) 50本入	本体価格 ¥5,600 (税込 ¥6,160) 50本入
サイズ / 重量 [本体] W15×L280×H16mm / 7g [パッケージ] W99×L375×H90mm / 400g	サイズ / 重量 [本体] W19×L280×H20mm / 8g [パッケージ] W99×L375×H90mm / 470g
1梱 12個入	1梱 12個入

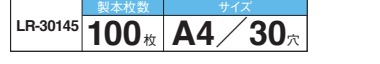

ルーズリング専用ジッパー
ルーズリングジッパー 10mm+14mm

Z-1014

注文番号/JANコード **Z-1014-W / 002190** ホワイト

本体価格 **¥600 (税込 ¥660)**

サイズ / 重量
[本体] ジッパー10mm W29×L60×H25mm / 8g
 ジッパー14mm W32×L60×H27mm / 11g
 ルーズリング10mm W15×L280×H16mm / 7g
 ルーズリング14mm W19×L280×H20mm / 8g
[パッケージ] W80×L350×H20mm / 35g

内箱 / 1梱 12 / 72個入



①ジッパーのツメをリングに通しスライドさせてリングを開きます。
②リングの端をいくつかとじてから、リングの先にジッパーをセットし、滑らせます。

パッケージイメージ

■内容物
ジッパー10mm×1個
ジッパー14mm×1個
ルーズリング10mm(ホワイト)×1本
ルーズリング14mm(ホワイト)×1本

リング径の大きさによって対応するジッパーのサイズが異なります。

- ルーズリング10mm → ジッパー10mm
- ルーズリング14mm → ジッパー14mm

コムリング
Comb Ring

コムリング

コムリング製本カバーハード (うら表紙推奨)

品番 注文番号/JANコード カラー 本体価格(税込価格)

TC-51 **TC-51-B / 997885** ブルー **¥520 (税込 ¥572)** 5枚

TC-52 **TC-52 / 998042** クリア **¥600 (税込 ¥660)** 10枚

■材質:紙/サイズ:A4/厚さ:約0.42mm

ダブルループリング
Doubleloop Ring

ダブルループリング

ダブルループリング製本カバーハード

品番 注文番号/JANコード カラー 本体価格(税込価格)

TW-61 **TW-61-B / 998004** ブルー **¥520 (税込 ¥572)** 5枚

TW-62 **TW-62 / 998066** クリア **¥600 (税込 ¥660)** 10枚

■材質:PET/サイズ:A4/厚さ:約0.18mm

ダブルループリング製本カバークリア

品番 注文番号/JANコード カラー 本体価格(税込価格)

TW-61 **TW-61-B / 998004** ブルー **¥520 (税込 ¥572)** 5枚

TW-62 **TW-62 / 998066** クリア **¥600 (税込 ¥660)** 10枚

■材質:PET/サイズ:A4/厚さ:約0.18mm

コムリング

リング径	品番	注文番号/JANコード	カラー	本体価格(税込価格)	製本枚数	パッケージサイズ	内箱 / 1梱
6mm	TC-6	TC-6-W / 996017	ホワイト	¥350 (税込 ¥385)	10本	W62×L350×H9mm	10 / 100袋入
8mm	TC-8	TC-8-W / 996130	ホワイト	¥400 (税込 ¥440)	10本	W72×L350×H12mm	10 / 100袋入
10mm	TC-10	TC-10-W / 996253	ホワイト	¥500 (税込 ¥550)	10本	W82×L350×H14mm	10 / 100袋入
13mm	TC-13	TC-13-W / 996376	ホワイト	¥630 (税込 ¥693)	10本	W103×L350×H17mm	10 / 100袋入

コムリング製本カバーハード

品番	注文番号/JANコード	カラー	本体価格(税込価格)	パッケージサイズ	内箱 / 1梱
TC-51	TC-51-B / 997885	ブルー	¥520 (税込 ¥572)	W215×L335×H3mm	10 / 100袋入

■材質:紙/サイズ:A4/厚さ:約0.42mm

コムリング製本カバークリア

品番	注文番号/JANコード	カラー	本体価格(税込価格)	パッケージサイズ	内箱 / 1梱
TC-52	TC-52 / 998042	クリア	¥600 (税込 ¥660)	W215×L335×H2.5mm	10 / 100袋入

■材質:PET/サイズ:A4/厚さ:約0.18mm

ダブルループリング

リング径	品番	注文番号/JANコード	カラー	本体価格(税込価格)	製本枚数	パッケージサイズ	内箱 / 1梱
6mm	TW-6	TW-6-W / 997007 TW-6-K / 997014	ホワイト ブラック	¥840 (税込 ¥924)	10本	W62×L350×H14mm	10 / 100袋入
8mm	TW-8	TW-8-W / 997120 TW-8-K / 997137	ホワイト ブラック	¥940 (税込 ¥1,034)	10本	W72×L350×H17mm	10 / 100袋入
10mm	TW-10	TW-10-W / 997243 TW-10-K / 997250	ホワイト ブラック	¥1,050 (税込 ¥1,155)	10本	W82×L350×H20mm	10 / 100袋入
13mm	TW-13	TW-13-W / 997366 TW-13-K / 997373	ホワイト ブラック	¥1,250 (税込 ¥1,375)	10本	W104×L350×H25mm	10 / 100袋入

ダブルループリング製本カバーハード

品番	注文番号/JANコード	カラー	本体価格(税込価格)	パッケージサイズ	内箱 / 1梱
TW-61	TW-61-B / 998004	ブルー	¥520 (税込 ¥572)	W215×L335×H3mm	10 / 100袋入

■材質:紙/サイズ:A4/厚さ:約0.42mm

ダブルループリング製本カバークリア

品番	注文番号/JANコード	カラー	本体価格(税込価格)	パッケージサイズ	内箱 / 1梱
TW-62	TW-62 / 998066	クリア	¥600 (税込 ¥660)	W215×L335×H2.5mm	10 / 100袋入

■材質:PET/サイズ:A4/厚さ:約0.18mm

裁断機

パンチ

収納箱 / 店舗用品

鉛筆削器

机上用品

カーラクラフト



引き出しに入る薄型タイプ。

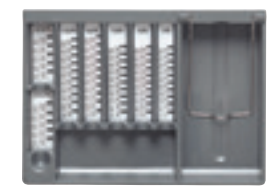

トレー外寸 W254×L184×H33mm (※別売なし)



収納性に優れた薄型タイプ

キャッシュボックス

CB-8400

注文番号/ JANコード CB-8400-B / 260354 ブルー

本体価格 ¥9,000 (税込 ¥9,900)

サイズ (内寸) [本体] W276×L210×H81mm (W243×L168×H28mm) / 1.6kg

重量 [パッケージ] W285×L218×H92mm / 1.8kg

1 櫃 10台入

■シリンダー錠 ■コインカウンター付トレー ■A5書類収納可能 ■付属品 ●鍵2個付

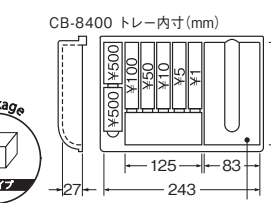

紙幣収納枚数(トレー下) 220枚 (目安)

※1000円札/2000円札/5000円札/10000円札いずれも

コイン収納枚数
・¥500.....50枚
・¥100.....50枚
・¥ 50.....50枚
・¥ 10.....50枚
・¥ 5.....50枚
・¥ 1.....50枚

スベアキー P.58



フタの開閉に連動してコイントレーが立ち上がりします。



トレー外寸 W246×L120×H25mm (※別売なし)

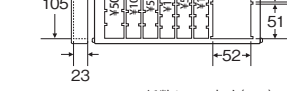

CB-8800 コイントレー内寸(mm)

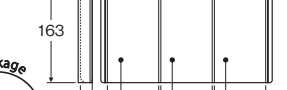

CB-8800 紙幣トレー内寸(mm)



シリンダー錠/レバー：上面

コイントレーを取り外し自立

キャッシュボックス

CB-8800

注文番号/ JANコード CB-8800 / 001551

本体価格 ¥8,500 (税込 ¥9,350)

サイズ (内寸) [本体] W275×L180×H86mm (W271×L189×H68mm) / 1.65kg

重量 [パッケージ] W285×L185×H92mm / 1.75kg

1 櫃 8台入

■シリンダー錠 ■10枚区切りコイントレー (フタ開閉連動式) ■付属品 ●鍵2個付 ●仕切り板2枚

紙幣収納枚数【合計600枚】(目安)
※1000円札/2000円札/5000円札/10000円札いずれも

コイン収納枚数
・¥500.....50枚
・¥100.....50枚
・¥ 50.....50枚
・¥ 10.....50枚
・¥ 5.....50枚
・¥ 1.....50枚

スベアキー P.58



二段トレーで4種類のお札を収納



トレー外寸(コインカバー部含まず) W280×L205×H48mm (※別売なし)



キャッシュボックス

CB-8670

注文番号/ JANコード CB-8670 / 001216

本体価格 ¥15,000 (税込 ¥16,500)

サイズ (内寸) [本体] W305×L240×H134mm (W271×L189×H68mm) / 3.1kg

重量 [パッケージ] W315×L250×H143mm / 3.3kg

1 櫃 4台入

■ダイヤルロック機能付 ■二段紙幣トレー ■満付トレー ■コインカウンター付トレー ■シリンダー錠 ■ダイヤル錠 ■書類押さえ ■A5書類収納可能 ■コイン飛散防止機能付 ■付属品 ●鍵2個付

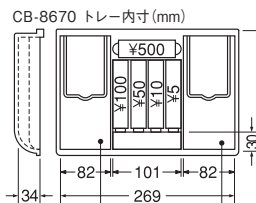

紙幣収納枚数 270枚 270枚 (目安) 【合計540枚】

※1000円札/2000円札/5000円札/10000円札いずれも

コイン収納枚数
・¥500.....40枚
・¥100.....50枚
・¥ 50.....50枚
・¥ 10.....50枚
・¥ 5.....50枚
・¥ 1.....50枚

スベアキー P.58



不用意なダイヤル操作を防止するダイヤルロック



トレー外寸(コインカバー部含まず) W253×L184×H43mm (※別売なし)



キャッシュボックス

CB-8570

注文番号/ JANコード CB-8570 / 001209

本体価格 ¥10,500 (税込 ¥11,550)

サイズ (内寸) [本体] W278×L218×H134mm (W244×L168×H73mm) / 2.5kg

重量 [パッケージ] W285×L228×H143mm / 2.7kg

1 櫃 4台入

■ダイヤルロック機能付 ■二段紙幣トレー ■満付トレー ■シリンダー錠 ■ダイヤル錠 ■書類押さえ ■A5書類収納可能 ■コイン飛散防止機能付 ■付属品 ●鍵2個付

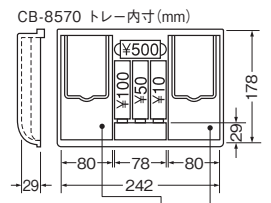

紙幣収納枚数 200枚 200枚 (目安) 【合計400枚】

※1000円札/2000円札/5000円札/10000円札いずれも

コイン収納枚数
・¥500.....32枚
・¥100.....46枚
・¥ 50.....44枚
・¥ 10.....50枚

スベアキー P.58



トレーの下は、領収書や伝票を収納できるフリースペースだから便利です。紙幣も折らずにそのまま入ります。



機能性のあるコンパクトな

キャッシュボックス

キャッシュボックス (L)

CB-8200

注文番号/ JANコード CB-8200-B / 260088 ブルー

本体価格 ¥3,200 (税込 ¥3,520)

サイズ (内寸) [本体] W195×L155×H86mm (W175×L123×H21mm) / 880g

重量 [パッケージ] W197×L162×H92mm / 970g

内箱/1櫃 5/20台入

■錠前 ■ダイヤル錠 ■コイントレー ■A6書類収納可能 ■付属品 ●鍵2個付

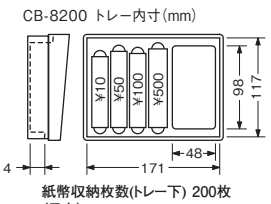

紙幣収納枚数(トレー下) 200枚 (目安)

※1000円札/2000円札/5000円札/10000円札いずれも

コイン収納枚数
・¥500.....51枚
・¥100.....50枚
・¥ 50.....50枚
・¥ 10.....51枚

スベアキー P.58



トレーは角度がついていて見やすく、取り出しやすい。



ご家庭にも便利な

コンパクトタイプ

キャッシュボックス (M)

CB-8100

注文番号/ JANコード CB-8100-B / 260057 ブルー

本体価格 ¥2,400 (税込 ¥2,640)

サイズ (内寸) [本体] W152×L129×H83mm (W132×L97×H23mm) / 640g

重量 [パッケージ] W157×L131×H87mm / 700g

内箱/1櫃 5/30台入

■錠前 ■ダイヤル錠 ■コイントレー ■B7書類収納可能 ■付属品 ●鍵2個付

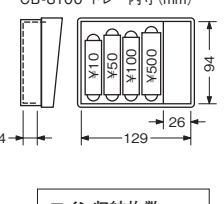

CB-8100 トレー内寸(mm)

コイン収納枚数
・¥500.....40枚
・¥100.....40枚
・¥ 50.....39枚
・¥ 10.....40枚

スベアキー P.58



積み重ねたコインの枚数と合計金額が一目で分かるコインカウンター表示。



キャッシュボックス

CB-8470

注文番号/ JANコード CB-8470 / 001193

本体価格 ¥10,500 (税込 ¥11,550)

サイズ (内寸) [本体] W278×L218×H134mm (W244×L168×H77mm) / 2.4kg

重量 [パッケージ] W285×L228×H143mm / 2.6kg

1 櫃 4台入

■ダイヤルロック機能付 ■コインカウンター付トレー ■シリンダー錠 ■ダイヤル錠 ■書類押さえ ■A5書類収納可能 ■付属品 ●鍵2個付

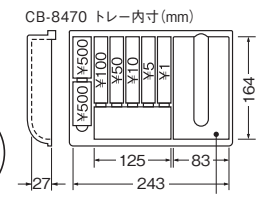

紙幣収納枚数 220枚 (目安) 【合計220枚】

※1000円札/2000円札/5000円札/10000円札いずれも

コイン収納枚数
・¥500.....50枚
・¥100.....50枚
・¥ 50.....50枚
・¥ 10.....50枚
・¥ 5.....50枚
・¥ 1.....50枚

スベアキー P.58



持ち運びの際のコイン飛散防止。



キャッシュボックス

CB-8770

注文番号/ JANコード CB-8770 / 001223

本体価格 ¥19,800 (税込 ¥21,780)

サイズ (内寸) [本体] W349×L276×H134mm (W313×L224×H65mm) / 3.6kg

重量 [パッケージ] W355×L285×H143mm / 4kg

1 櫃 4台入

■ダイヤルロック機能付 ■二段紙幣トレー ■満付トレー ■コインカウンター付トレー ■シリンダー錠 ■ダイヤル錠 ■書類押さえ ■A4書類収納可能 ■フタはね上げ調節 ■コイン飛散防止機能付 ■付属品 ●鍵2個付

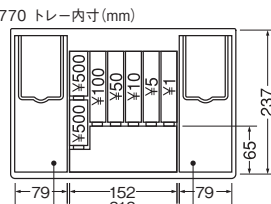

紙幣収納枚数 320枚 320枚 (目安) 【合計640枚】

※1000円札/2000円札/5000円札/10000円札いずれも

コイン収納枚数
・¥500.....50枚
・¥100.....50枚
・¥ 50.....50枚
・¥ 10.....50枚
・¥ 5.....50枚
・¥ 1.....50枚

スベアキー P.58



コイン収納枚数
 ・¥500……50枚
 ・¥100……50枚
 ・¥ 50……50枚
 ・¥ 10……50枚
 ・¥ 5……50枚
 ・¥ 1……50枚

コインを1枚ずつ取り出せる
紙幣も入れられるトレー付

ミニレジ
MR-2000

注文番号/JANコード **MR-2000 / 260705**
 本体価格 **¥2,400 (税込 ¥2,640)**
 サイズ / [本体] W203.5×L159×H54.5mm / 360g
 重量 [パッケージ] W208×L164×H59mm / 420g
 内箱 / 1箱 5 / 30台入



コインを1枚ずつ取り出せるディケアウト方式。下のトレーには紙幣も入れられます。

■コインカウンター付
 ■開いたときの高さ180mm
 ※コンパクトに折りたたんで、キャッシュボックス (CB-8470 / CB-8570 / CB-8670 / CB-8770) や引き出しに収納できます。



コイン収納枚数
 ・¥500……50枚
 ・¥100……50枚
 ・¥ 50……50枚
 ・¥ 10……50枚
 ・¥ 5……50枚
 ・¥ 1……50枚

取り外し・組み合わせ自在の
コインボックスが便利

コインレジ
MR-2010N

注文番号/JANコード **MR-2010N / 262105**
 本体価格 **¥2,200 (税込 ¥2,420)**
 サイズ / [本体] W216.5×L187×H43mm / 500g
 重量 [パッケージ] W218×L191×H45mm / 570g
 内箱 / 1箱 5 / 30台入



コインボックスの組み合わせを自由に設定できます。ただし、¥500用コインボックスはサイズが異なるため、左端以外の場所にはセットできません。(差し替えコインボックスの詳細はP.58をご覧ください。)

■コインカウンター付
 ■付属品 ●コインボックス (¥500用 / ¥100用 / ¥50用 / ¥10用 / ¥5用 / ¥1用)
 ※コンパクトに折りたたんで、キャッシュボックス (CB-8670 / CB-8770) や引き出しに収納できます。

パーツ P.56/57



コイン収納枚数
 ・¥500……50枚
 ・¥100……50枚
 ・¥ 50……50枚
 ・¥ 10……50枚
 ・¥ 5……50枚
 ・¥ 1……50枚

ケース内でコインが飛散しません

コインケース
CX-1000

注文番号/JANコード **CX-1000 / 262235**
 本体価格 **オープン価格**
 サイズ / [本体] W151×L121×H32mm / 154g
 重量 [パッケージ] W122×L35×H184mm / 181g
 内箱 / 1箱 10 / 60個入



本体とフタのリブでケース内でのコイン飛散を防止。

■コイン飛散防止機能付
 ※キャッシュボックス (CB-8470 / CB-8570 / CB-8670 / CB-8770) や引き出しに収納できます。

見やすい目盛り表示で簡単にカウント

コインカウンター
CX-5000E

注文番号/JANコード **CX-5000E-K / 262228**
 本体価格 **オープン価格**
 サイズ / [本体] W173×L179×H66mm / 177g
 重量 [パッケージ] W176×L183×H70mm / 230g
 内箱 / 1箱 10 / 40個入



黒ベースに白とオレンジの目盛りでクッキリ見やすく、コインのカウントが簡単に行えます。(コインの合計枚数・合計金額が読み取れます。)



持ち歩いても庫内でコインが散らばらない。



持ち歩くレジ「そとレジ」
キャッシュボックス
CB-8250

注文番号/JANコード **CB-8250-U / 001544** ライトグリーン
CB-8250-D / 001520 グレー
CB-8250-P / 001537 ピンク
 本体価格 **¥3,800 (税込 ¥4,180)**
 サイズ [本体] W195×L155×H87mm
 (内寸) (W164×L110×H27mm) / 900g
 重量 [パッケージ] W197×L159×H92mm / 980g
 1 箱 8台入

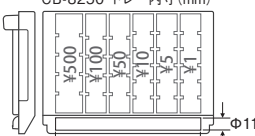

紙幣収納枚数(トレー下) 250枚(目安)
 ※1000円札 / 2000円札 / 5000円札 / 10000円札いずれも

コイン収納枚数
 ・¥500……50枚
 ・¥100……50枚
 ・¥ 50……50枚
 ・¥ 10……50枚
 ・¥ 5……50枚
 ・¥ 1……50枚

■鋭前 ■ダイヤル錠 ■10枚区切りコイントレー
 ■飛散防止クッション付 ■A6書類収納可能 ■ペンポケット
 ■付属品 ●鍵2個付

スペアキー P.58



外に持ち出せるトランク型
そとレジ
MR-2700

注文番号/JANコード **MR-2700 / 001810**
 本体価格 **¥6,500 (税込 ¥7,150)**
 サイズ [本体] W360×L265×H110mm
 (内寸) (W354×L232×H 42mm) / 3kg
 重量 [パッケージ] W365×L285×H120mm / 3.5kg
 1 箱 6台入



金属製
角2封筒が入るサイズ
保管ボックス
HBS-100

注文番号/JANコード **HBS-100 / 001841**
 本体価格 **¥6,400 (税込 ¥7,040)**
 サイズ [本体] W370×L289×H 76mm
 (内寸: W350×L255×H 57mm) / 2.7kg
 重量 [パッケージ] W385×L299×H78mm / 3kg
 1 箱 4台入

■4桁ダイヤル錠 (任意設定機能有り)
 ■角形2号封筒(240×332mm) / A4書類収納可能
 ■ワイヤーケーブル付

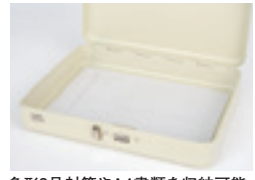

角形2号封筒やA4書類を収納可能。



プラスチック製
軽くて扱いやすいプラスチック製
保管ボックス
HBP-200

注文番号/JANコード **HBP-200-U / 001858** ライトグリーン
HBP-200-W / 001865 ホワイト
 本体価格 **¥3,500 (税込 ¥3,850)**
 サイズ [本体] W370×L286×H77mm
 (内寸: W350×L238×H 68mm) / 970g
 重量 [パッケージ] W375×L292×H82mm / 1.2kg
 1 箱 6台入

■4桁ダイヤル錠 (任意設定機能有り)
 ■角形2号封筒(240×332mm) / A4書類収納可能
 ■縦置き / 横置き 両用可能



カバー付きのダイヤル錠。

各種硬貨を50枚収納でき、落下時にもケースが開きにくいワイドストッパーを採用



コインケース(50枚収納)

使用硬貨	品番	注文番号/JANコード	カラー	本体価格	本体サイズ/重量	パッケージサイズ/重量	内箱/1梱
1円	CX-1	CX-1-J/262280	クリア	オープン価格	W85×L29×H24mm/10g	W57×L119×H23.2mm/11g	10/100個入
5円	CX-5	CX-5-B/262297	ブルー	オープン価格	W85×L31×H26mm/11g	W57×L119×H25.2mm/12g	10/100個入
10円	CX-10	CX-10-G/262303	グリーン	オープン価格	W86×L32×H27mm/13g	W57×L120×H26.6mm/14g	10/100個入
50円	CX-50	CX-50-P/262310	ピンク	オープン価格	W96×L30×H25mm/13g	W57×L130×H24.2mm/14g	10/100個入
100円	CX-100	CX-100-Y/262327	イエロー	オープン価格	W94×L31×H26mm/14g	W57×L128×H25.8mm/15g	10/100個入
500円	CX-500	CX-500-R/262334	レッド	オープン価格	W100×L35×H30mm/17g	W66×L134×H34.8mm/18g	10/100個入

- コイン飛散防止機能付
- 流通出荷単位：単色10個



コインケース・マルチセット (4種類・9個セット)

注文番号/JANコード	CX-490/262341
本体価格	オープン価格
サイズ/重量	[パッケージ] W100×L194×H58mm/138g
内箱/1梱	10/60個入

- コイン飛散防止機能付
- 内容 100円硬貨用×3個、10円・50円・500円硬貨用×各2個



2箇所ですっきり固定するワイドストッパー。



コインケース・マルチセット (6種類・9個セット)

注文番号/JANコード	CX-690/262358
本体価格	オープン価格
サイズ/重量	[パッケージ] W100×L194×H56mm/128g
内箱/1梱	10/60個入

- コイン飛散防止機能付
- 内容 1円・10円・100円硬貨用×各2個、5円・50円・500円硬貨用×各1個



本体とフタのリブでケース内での飛散を防止。

■コイン収納トレイ、カウンターは流通通貨の厚み・大きさを基準にしています。多量の新硬貨、変形、極度にすり減った硬貨をご使用されますと硬貨の収納枚数に誤差が生じる恐れがあります。



バネの力で切手が取り出しやすい

切手ケース

No.850E

注文番号/JANコード No.850E/400682

本体価格 ¥1,000(税込 ¥1,100)

サイズ/重量 [本体] W161×L120×H26mm/160g

[パッケージ] W165×L124×H30mm/190g

内箱/1梱 10/60個入

- 1つの仕切りに50枚収納可能



1枚ずつ取り出しやすい! プッシュアップ方式。



表示使用时

平置き時

レジの「休止中」表示ができるコイントレ

コイントレ

TR-20

注文番号/JANコード TR-20-B/160715 ブルー

本体価格 オープン価格

サイズ/重量 [本体] W211×L127×H33mm/135g

(表示使用时) W211×L118×H100mm

[パッケージ] W160×L285×H34mm/136g

内箱/1梱 10/60個入

- 「休止中」の表示プレート付
- コインの音を防ぐラバープレート付

レジ周りに馴染むシンプル形状&定番カラー

状差し

No.25

注文番号/JANコード No.25-B/160456 ブルー

No.25-K/160432 ブラック

本体価格 ¥650(税込 ¥715)

サイズ/重量 [本体] φ75×H136mm/120g

[パッケージ] W75×L75×H139mm/150g

内箱/1梱 10/100個入



ブルー

ブラック

針の長さ 83mm

針直径 3mm

サッとコインをとりやすいコイントレ

コイントレ

No.26E

注文番号/JANコード No.26E/160562

本体価格 ¥650(税込 ¥715)

サイズ/重量 [本体] φ184×H24mm/100g

[パッケージ] W186×L188×H25mm/140g

内箱/1梱 10/60個入





収納科目	科目印台木寸法 35×5mm / 80個
印数	科目印台木寸法 36×6mm / 64個

スチール印箱 (中) SB-7003

注文番号/JANコード **SB-7003 / 270056**

本体価格 **¥4,600 (税込 ¥5,060)**

サイズ (内寸) / 重量 [本体] W200×L155×H93mm (W170×L123×H73mm) / 950g
[パッケージ] W205×L158×H103mm / 1,070g

1 個 8台入

■重ね置き可能 ■傾斜調節機構付(5段階)
■付属品 ●鍵2個付

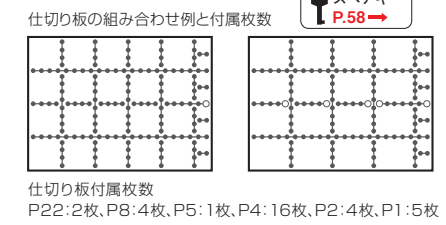

収納科目	科目印台木寸法 35×5mm / 45個
印数	科目印台木寸法 36×6mm / 36個

スチール印箱 (小) SB-7002

注文番号/JANコード **SB-7002 / 270018**

本体価格 **¥3,900 (税込 ¥4,290)**

サイズ (内寸) / 重量 [本体] W160×L124×H93mm (W131×L91×H73mm) / 690g
[パッケージ] W164×L126×H103mm / 750g

1 個 12台入

■重ね置き可能 ■傾斜調節機構付(5段階)
■付属品 ●鍵2個付

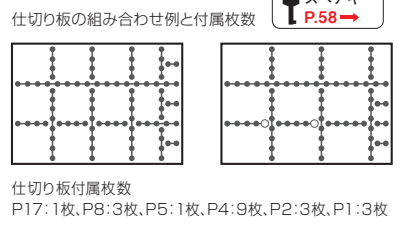

収納科目	科目印台木寸法 35×5mm / 16個
印数	科目印台木寸法 36×6mm / 16個

スチール印箱 (豆) SB-7001

注文番号/JANコード **SB-7001 / 270001**

本体価格 **¥3,300 (税込 ¥3,630)**

サイズ (内寸) / 重量 [本体] W126×L95×H93mm (W91×L60×H73mm) / 480g
[パッケージ] W129×L107×H103mm / 520g

1 個 16台入

■重ね置き可能 ■傾斜調節機構付(5段階)
■付属品 ●鍵2個付

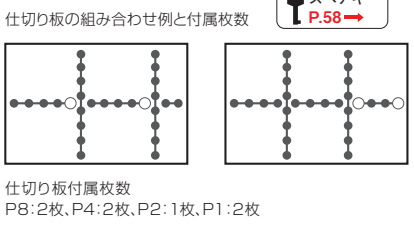

収納科目	科目印台木寸法 35×5mm / 196個
印数	科目印台木寸法 36×6mm / 120個

スチール印箱 (特2) SB-7005

注文番号/JANコード **SB-7005 / 270124**

本体価格 **¥6,300 (税込 ¥6,930)**

サイズ (内寸) / 重量 [本体] W262×L178×H93mm (W237×L154×H73mm) / 1,300g
[パッケージ] W272×L197×H103mm / 1,480g

1 個 6台入

■重ね置き可能 ■傾斜調節機構付(5段階)
■付属品 ●鍵2個付

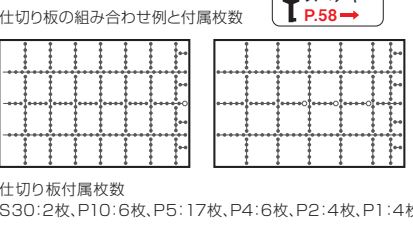

収納科目	科目印台木寸法 35×5mm / 140個
印数	科目印台木寸法 36×6mm / 96個

スチール印箱 (大) SB-7004

注文番号/JANコード **SB-7004 / 270117**

本体価格 **¥5,500 (税込 ¥6,050)**

サイズ (内寸) / 重量 [本体] W223×L178×H93mm (W194×L154×H73mm) / 1,150g
[パッケージ] W229×L197×H103mm / 1,300g

1 個 6台入

■重ね置き可能 ■傾斜調節機構付(5段階)
■付属品 ●鍵2個付

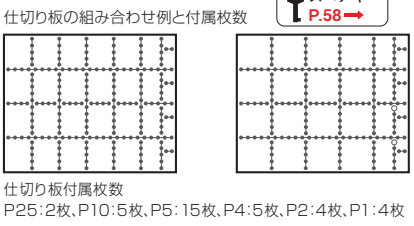

はめ込み仕切りについて

仕切り板を組み替えることにより印刷もきれいに収納できます。P1はつぎに使用です。他の仕切り板と組み合わせて使用してください。※P1のみでの使用、およびP1以外の仕切り板同士の組み合わせはできません。○仕切り板は、サイドの凹凸を奥までしっかり差し込んでください。

		本体価格 (税込価格)
P1	山数/1 (W 10mm)	¥80 (¥88)
P2	山数/2 (W 15mm)	¥90 (¥99)
P4	山数/4 (W 30mm)	¥100 (¥110)
P5	山数/5 (W 38mm)	¥110 (¥121)
P8	山数/8 (W 62mm)	¥120 (¥132)
P10	山数/10 (W 78mm)	¥130 (¥143)
P17	山数/17 (W133mm)	¥180 (¥198)
P22	山数/22 (W173mm)	¥190 (¥209)
P25	山数/25 (W196mm)	¥200 (¥220)
S30	山数/30 (W238mm)	¥230 (¥253)



老眼鏡 (抗菌) FR-08-15N

注文番号/JANコード **FR-08-15N / 001889**

本体価格 **¥2,600 (税込 ¥2,860)**

サイズ/重量 [本体] フレームW145×L30mm、テンプル長: 135mm / 25g
[パッケージ] W147×L60×H35mm / 38g

1 個 45個入

■フレームカラー: ブラック ■弱度→+1.5度 (「弱」の文字表記入り黄色シール貼付)



老眼鏡 (抗菌) FR-08-20N

注文番号/JANコード **FR-08-20N / 001896**

本体価格 **¥2,600 (税込 ¥2,860)**

サイズ/重量 [本体] フレームW145×L30mm、テンプル長: 135mm / 25g
[パッケージ] W147×L60×H35mm / 38g

1 個 45個入

■フレームカラー: ブラック ■中度→+2.0度 (「中」の文字表記入り青色シール貼付)



老眼鏡 (抗菌) FR-08-25N

注文番号/JANコード **FR-08-25N / 001902**

本体価格 **¥2,600 (税込 ¥2,860)**

サイズ/重量 [本体] フレームW145×L30mm、テンプル長: 135mm / 25g
[パッケージ] W147×L60×H35mm / 38g

1 個 45個入

■フレームカラー: ブラック ■強度→+2.5度 (「強」の文字表記入り赤色シール貼付)



抗菌金属イオンの無機系抗菌剤コーティングメカネフレームわく CN0123014A0001E SIAAマークはISO22196法により評価された結果に基づき、抗菌製品技術協議会ガイドラインで品質管理・情報公開された製品に表示されています。

※抗菌とは細菌の増殖を抑制することです。全ての細菌への効果を保証するものではありません。菌を一時的に死滅・除去する「殺菌」「除菌」の効果はありません。



- 眼鏡スタンド:1台
 - ペンスタンド:1台
 - 老眼鏡:3本(強・中・弱)
 - 「ご自由にお使いください」シール:2枚
- 抗菌加工がされているのは老眼鏡(フレーム部分)のみで、スタンドやシールは抗菌加工されておりません。

SIAA 認定の抗菌仕様 老眼鏡スタンドセット(抗菌) EGS-02

注文番号/JANコード **EGS-02 / 001872**

本体価格 **¥9,000 (税込 ¥9,900)**

サイズ/重量 [本体] 眼鏡スタンド・ペンスタンドセット時: W210×L75×H81mm / 177g
老眼鏡: W145×L30mm、テンプル長: 135mm / 25g (3種共通)
[パッケージ] W208×L118×H88mm / 337g

内箱/1個 6 / 24個入

■老眼鏡度数 弱度+1.5度 / 中度+2.0度 / 強度+2.5度
■老眼鏡素材 レンズ: アクリル (単焦点クリアレンズ)、フレーム: プラスチック
■付属品 「ご自由にお使いください」シール×2枚

- 老眼鏡く本品に関する表示>
- 機械器具 71 視力補正用眼鏡
 - 一般医療機器 JMDAコード 35065000
 - 一般名称 眼鏡
 - 販売名 老眼鏡F10
 - 製造販売届出番号 18B3X00032100010
 - 製造販売元 藤田光学株式会社 〒916-0016 福井県鯖江市市中町1-5-22



パネルカレンダー PC-380

注文番号/JANコード **PC-380-W / 230739** ホワイト
PC-380-K / 230753 ブラック

本体価格 **¥2,300 (税込 ¥2,530)**

サイズ/重量 [本体] W200×L16×H200mm / 320g
[パッケージ] W202×L17×H202mm / 350g

内箱/1個 10 / 30個入

■壁掛け・スタンド両用可能
■付属品 ●PPカレンダー-13枚入 (月3枚、日8枚、曜日2枚)

大きくて見やすい表示で、スタンド・壁掛け両方に対応

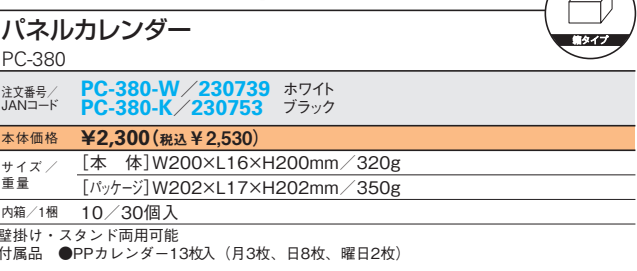

スタンド以外に壁掛けにも対応。様々な場所に設置できます。



プレートを差し替えるだけで、月・日・曜日を簡単に変更することができます。



踏み台 GS-1

注文番号/JANコード **GS-1-K / 910013** ブラック

本体価格 **オープン価格**

サイズ/重量 [本体] φ440×H435mm (底面接地時H425mm)、上段φ290mm / 3.5kg
[パッケージ] W475×L465×H260mm / 4.5kg

1 個 2台入

■移動用キャスター付 ■耐荷重 200kg
■11kgの荷重で本体が安定。(滑り止めゴム装備)



ハンドル付で持ち運びも便利 カラー別で鍵の管理に最適なキーボックス



20個

鍵収納数



キーボックス

CKB-20
注文番号/JANコード **CKB-20-S / 002213** シルバー

本体価格 **¥11,000** (税込 ¥12,100)

[本体]
W287×L63×H360mm / 1.9kg
[パッケージ]
W295×L65×H375mm / 2.1kg

1 種 5個入

- シリンダー錠 (開錠用キー×2個入)
- キーホルダー 赤×10、青×10個入
- キーハンガー 赤×1、青×1個入
- ハンドル付
- 壁掛け用穴付
- ネジ×3本 (φ3.5×24mm)
- コンクリート用プラグ×3本



持ち運びやすいハンドル付。

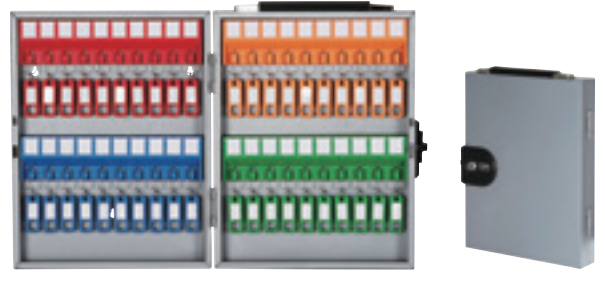

40個

鍵収納数



キーボックス

CKB-40
注文番号/JANコード **CKB-40-S / 002220** シルバー

本体価格 **¥14,000** (税込 ¥15,400)

[本体]
W287×L63×H360mm / 2.1kg
[パッケージ]
W295×L65×H375mm / 2.3kg

1 種 5個入

- シリンダー錠 (開錠用キー×2個入)
- キーホルダー 赤×10、青×10
橙×10、緑×10個入
- キーハンガー 赤×1、青×1個入
橙×1、緑×1個入
- ハンドル付
- 壁掛け用穴付
- ネジ×3本 (φ3.5×24mm)
- コンクリート用プラグ×3本

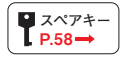

4色のキーホルダーで色別管理が可能。



10個

鍵収納数



単体でも、キーボックスに取り付けても使用可能

キーハンガー

CKH-10
注文番号/JANコード **CKH-10 / 002251**

本体価格 **¥1,500** (税込 ¥1,650)

[本体]
W247×L23×H62mm (キーホルダー含むH130mm) / 140g
[パッケージ]
W310×L25×H80mm / 165g

1 種 80個入

- キーホルダー 赤×3、青×3、橙×2、緑×2個入
- 名前が書けるネームシート付
- スチール面に付けられるマグネット付
- CKB-20/40/60/80の本体に装着も可能
- CKB-C10/C15/C20/C38/C68/C80には対応していません。



1枚ずつ抜き差し可能なネームシート。



キーホルダー

KT-10
注文番号/JANコード **KT-10 / 002268**

本体価格 **¥600** (税込 ¥660)

[本体] W20×L5×H75mm / 3g
[パッケージ] W90×L15×H80mm / 35g

内箱 / 1種 10 / 200個入

- キーホルダー 赤×3、青×3、橙×2、緑×2個入
- 名前が書けるネームシート付

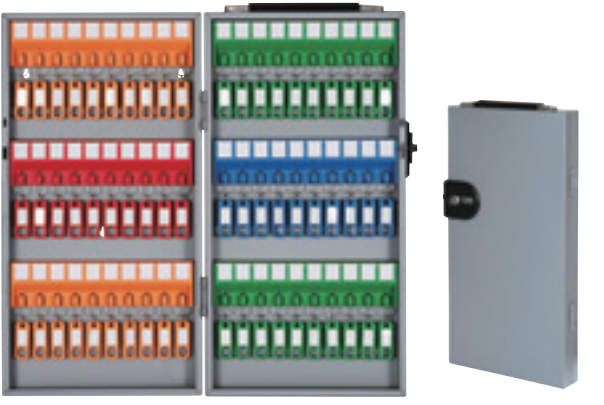
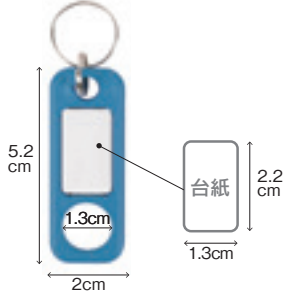

60個

鍵収納数



キーボックス

CKB-60
注文番号/JANコード **CKB-60-S / 002237** シルバー

本体価格 **¥18,000** (税込 ¥19,800)

[本体]
W287×L63×H525mm / 3kg
[パッケージ]
W295×L65×H540mm / 3.3kg

1 種 5個入

- シリンダー錠 (開錠用キー×2個入)
- キーホルダー 赤×10、青×10
橙×20、緑×20個入
- キーハンガー 赤×1、青×1個入
橙×2、緑×2個入
- ハンドル付
- 壁掛け用穴付
- ネジ×3本 (φ3.5×24mm)
- コンクリート用プラグ×3本



移動、取り外しができるキーハンガー。



80個

鍵収納数



キーボックス

CKB-80
注文番号/JANコード **CKB-80-S / 002244** シルバー

本体価格 **¥22,000** (税込 ¥24,200)

[本体]
W287×L63×H690mm / 3.8kg
[パッケージ]
W295×L65×H700mm / 4.1kg

1 種 5個入

- シリンダー錠 (開錠用キー×2個入)
- キーホルダー 赤×20、青×20
橙×20、緑×20個入
- キーハンガー 赤×2、青×2個入
橙×2、緑×2個入
- ハンドル付
- 壁掛け用穴付
- ネジ×3本 (φ3.5×24mm)
- コンクリート用プラグ×3本

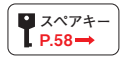

1枚ずつ抜き差し可能なネームシート。



8個

鍵収納数



鍵の管理・保管に便利

キーハンガー

CKH-8
注文番号/JANコード **CKH-8 / 263096**

本体価格 **¥800** (税込 ¥880)

[本体]
W248×L23×H103mm / 95g (キーホルダー設置時)
[パッケージ]
W165×L320×H24mm / 150g

内箱 / 1種 10 / 80個入

- 名前が書けるネームシート付
- スチール面に付けられるマグネット付
- 壁掛け用のネジ穴あり ※ネジは付属していません。
- 耐荷重: 1.2kg
- キーハンガー 1個
- キーホルダー 赤×2、青×2、橙×2、緑×2個入り



使用用途に合わせて細かく分類が可能なネームシート付。

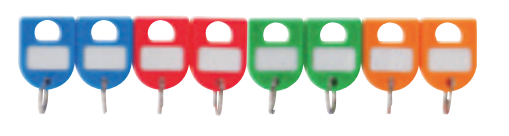

カラフルだから仕分けのしやすさバツグン

キーホルダー

CKT-8
注文番号/JANコード **CKT-8 / 263089**

本体価格 **¥380** (税込 ¥418)

[本体] W27×L4×H35mm / 3g
[パッケージ] W110×L140×H20mm / 40g

内箱 / 1種 10 / 160個入

- キーホルダー 赤×2、青×2、橙×2、緑×2個入
- 名前が書けるネームシート付

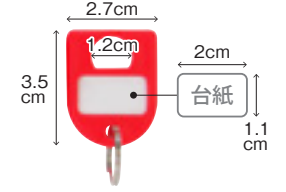



80個
鍵収納数

キーボックス(コンパクトタイプ)
CKB-C80

注文番号/JANコード **CKB-C80-I/263133**

本体価格 **¥11,000**(税込 ¥12,100)

[本体]
W225×L80×H310mm/2.4kg

サイズ/重量 [パッケージ]
W232×L88×H315mm/2.6kg

1 種 5個入

- シリンダー錠(開錠用キー×2個入)
- キーホルダー 赤×24、青×18、黄×18、黒×20個入
- 壁掛け用穴付(3ヶ所) ■取付用ネジ×3本
- コンクリート用プラグ×3個

中に付いている扉にも鍵を引っ掛けられるから、本体がコンパクトでもたくさんの鍵を収納可能。
※中扉は開閉可能。



68個
鍵収納数

キーボックス(コンパクトタイプ)
CKB-C68

注文番号/JANコード **CKB-C68-I/263126**

本体価格 **¥9,900**(税込 ¥10,890)

[本体]
W207×L80×H330mm/2.4kg

サイズ/重量 [パッケージ]
W210×L88×H335mm/2.6kg

1 種 5個入

- シリンダー錠(開錠用キー×2個入)
- キーホルダー 赤×21、青×15、黄×15、黒×17個入
- 壁掛け用穴付(3ヶ所) ■取付用ネジ×3本
- コンクリート用プラグ×3個

カラフルな4色キーホルダーで、鍵を分類して管理。



15個
鍵収納数

キーボックス(コンパクトタイプ)
CKB-C15

注文番号/JANコード **CKB-C15-I/263171**

本体価格 **¥4,400**(税込 ¥4,840)

[本体]
W170×L58×H250mm/1kg

サイズ/重量 [パッケージ]
W175×L69×H255mm/1.1kg

内箱/1種 5/10個

- シリンダー錠(開錠用キー×2個入)
- キーホルダー 赤×5、青×5、黄×5個入
- 壁掛け用穴付(3ヶ所) ■取付用ネジ×3本
- コンクリート用プラグ×3個
- 最長140mmのキーも収納可能

保管の際は鍵をかけておけるから安心です。



10個
鍵収納数

キーボックス(コンパクトタイプ)
CKB-C10

注文番号/JANコード **CKB-C10-I/263164**

本体価格 **¥3,300**(税込 ¥3,630)

[本体]
W179×L50×H173mm/626g

サイズ/重量 [パッケージ]
W184×L59×H178mm/698g

内箱/1種 5/10個

- シリンダー錠(開錠用キー×2個入)
- キーホルダー 赤×5、青×5個入
- 壁掛け用穴付(3ヶ所) ■取付用ネジ×3本
- コンクリート用プラグ×3個
- 最長140mmのキーも収納可能

本体裏側に壁掛け用の穴があり、ネジとコンクリートプラグも付属されているから、壁に取り付けられます。

3種の取り付け方法から選べる! 鍵の共有に最適なキーボックス

吊り下げU字フックタイプ

キーボックス
CKB-S01

注文番号/JANコード **CKB-S01-K/001773** ブラック
CKB-S01-D/001780 グレー

本体価格 **¥2,500**(税込 ¥2,750)

[本体]
W90×L40×H186mm/570g

サイズ/重量 [パッケージ]
W95×L195×H50mm/630g

1 種 30個入

- 4桁ダイヤル錠(任意設定機能有り)
- 南京錠ロック
- 付属品 ●壁取付ネジ×4本 ●コンクリート用プラグ×4個

※完全防水ではありません。雨や水のかかる場所での使用にはご注意ください。

壁取り付けタイプ

キーボックス
CKB-S02

注文番号/JANコード **CKB-S02-K/001797** ブラック
CKB-S02-D/001803 グレー

本体価格 **¥2,000**(税込 ¥2,200)

[本体]
W90×L40×H120mm/480g

サイズ/重量 [パッケージ]
W100×L130×H50mm/530g

1 種 30個入

- 4桁ダイヤル錠(任意設定機能有り)
- 付属品 ●壁取付ネジ×4本 ●コンクリート用プラグ×4個

※完全防水ではありません。雨や水のかかる場所での使用にはご注意ください。

吊り下げワイヤーフックタイプ

キーボックス
CKB-S03

注文番号/JANコード **CKB-S03-K/002206** ブラック

本体価格 **¥3,000**(税込 ¥3,300)

[本体]
W90×L40×H120mm/560g

サイズ/重量 [パッケージ]
W100×L130×H55mm/610g

1 種 30個入

- 4桁ダイヤル錠(任意設定機能有り)
- ワイヤー錠ロック
- ワイヤー長400mm
- 付属品 ●壁取付ネジ×4本 ●コンクリート用プラグ×4個

※完全防水ではありません。雨や水のかかる場所での使用にはご注意ください。

収納可能スペース (CKB-S01/S02/S03共通)

使用シーンが広がるワイヤーフックタイプ。(CKB-S03のみ)



38個
鍵収納数

キーボックス(コンパクトタイプ)
CKB-C38

注文番号/JANコード **CKB-C38-I/263119**

本体価格 **¥6,600**(税込 ¥7,260)

[本体]
W170×L80×H250mm/1.5kg

サイズ/重量 [パッケージ]
W177×L88×H255mm/1.7kg

1 種 5個入

- シリンダー錠(開錠用キー×2個入)
- キーホルダー 赤×12、青×8、黄×8、黒×10個入
- 壁掛け用穴付(3ヶ所) ■取付用ネジ×3本
- コンクリート用プラグ×3個



20個
鍵収納数

キーボックス(コンパクトタイプ)
CKB-C20

注文番号/JANコード **CKB-C20-I/263102**

本体価格 **¥5,500**(税込 ¥6,050)

[本体]
W170×L58×H250mm/1kg

サイズ/重量 [パッケージ]
W175×L69×H255mm/1.1kg

内箱/1種 5/10個

- シリンダー錠(開錠用キー×2個入)
- キーホルダー 赤×5、青×5、黄×5、黒×5個入
- 壁掛け用穴付(3ヶ所) ■取付用ネジ×3本
- コンクリート用プラグ×3個



6個

鍵収納数

扉付きで収納物をしっかりカバー

キーハンガー KH-002

注文番号/ JANコード
KH-002-K / 001964 ブラック
KH-002-W / 001971 ホワイト

本体価格 ¥3,500(税込 ¥3,850)

[本体]
W179×L50×H173mm / 560g
 [パッケージ]
W187×L57×H180mm / 800g

1 個 10個入

- 自由に横移動可能なフリーキーフック(6個)
- スチール面に取り付け可能なマグネット付
- フリーポケット付
- 壁掛け用ネジ穴付き
- 付属品 ●フック 6個 ●マグネット 2枚 ●コンクリート用プラグ 3個 ●ネジ 3本



キャッシュボックス解錠番号ナビゲーターのご案内

ご利用の際の注意点

- ・解錠番号案内は善意の購入者(管理者)からの問い合わせという前提で対応させていただきます。
- ・キャッシュボックスは持ち運べることを前提とした商品です。施錠については、購入者(管理者)が施すセキュリティ対策の補完的な機能という位置づけとしています。
- ・解錠番号が容易に取得されることがないように、原則として電話による対応ではなくメールによる対応とさせていただきます。電話対応に関しましては、メールによる情報のご提供ができない場合に限り【お客様相談室】において対応させていただきます。またお電話によるお問い合わせに関しましては、お問い合わせ元の確認のため折返しのお電話にて対応させていただきます。

〈専用ページ〉

[ホーム](#) ▶ [サポート](#) ▶ [よくあるご質問](#) ▶

[「キャッシュボックスが開きません!」](#) ▶ [解錠番号専用ナビゲーター](#)



6個

鍵収納数

鍵と小物をまとめて管理

キーハンガー KH-001

注文番号/ JANコード
KH-001-K / 001940 ブラック
KH-001-W / 001957 ホワイト

本体価格 ¥2,200(税込 ¥2,420)

[本体]
W214×L46×H61mm / 330g
 [パッケージ]
W217×L66×H51mm / 450g

1 個 30個入

- 自由に横移動可能なフリーキーフック(6個)
- スチール面に取り付け可能なマグネット付
- 傾斜のある小物入れ
- 壁掛け用ネジ穴付き
- 付属品 ●フック 6個 ●マグネット 2枚 ●コンクリート用プラグ 2個 ●ネジ 2本

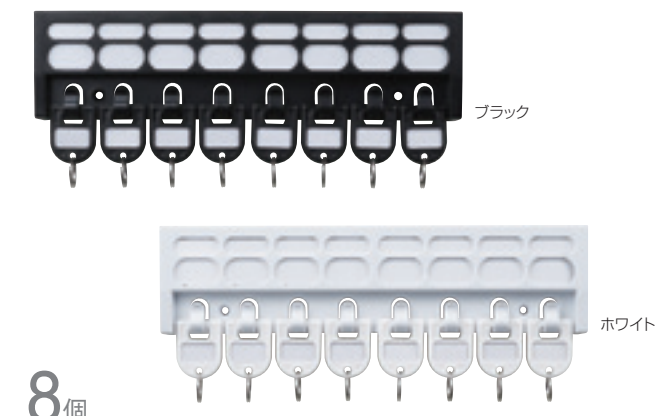

8個

鍵収納数

鍵の管理・保管に便利

キーハンガー KH-8

注文番号/ JANコード
KH-8-K / 001926 ブラック
KH-8-W / 001933 ホワイト

本体価格 ¥950(税込 ¥1,045)

[本体]
W248×L23×H103mm / 95g
 (キーホルダー設置時)
 [パッケージ]
W165×L320×H24mm / 150g

内箱/1個 10/80個入

- 名前が書けるネームシート付き
- スチール面につけられるマグネット付
- 壁掛け用ネジ穴 有り ※ネジは付属していません。
- 耐荷重: 1.2kg
- キーハンガー 1個
- キーホルダー 8個

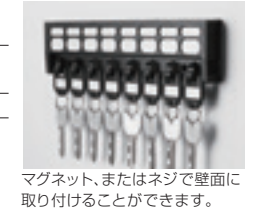

P.31~34に掲載されているキーボックスの、『収納可能鍵サイズ』と『壁面取付用穴位置』の説明です。

■収納可能鍵サイズ

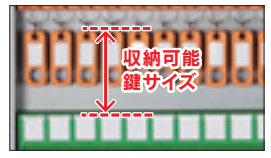

キーボックスの内側に記載されているサイズが、収納(装着)可能な鍵のおおよその長さとなります。

■壁面取付用穴位置

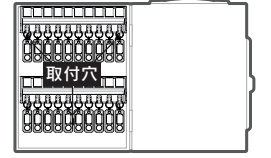

キーボックスは本体背面に取付用の穴が3ヶ所あり、付属のネジ・プラグを用いて壁面への設置が可能です。取り付けをご検討の際は下記の穴位置をご参照ください。

CKB-20

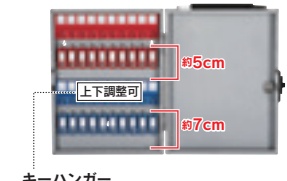

キーハンガー位置を上下に調節できます。

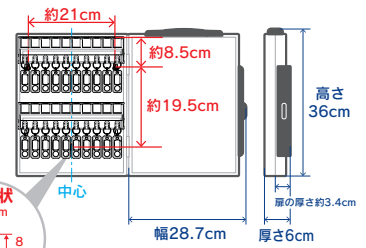

■収納可能鍵サイズ

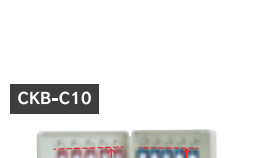

長手の鍵も収納可能

■壁面取付用穴位置

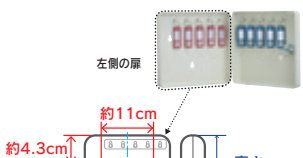

CKB-C15



長手の鍵も収納可能

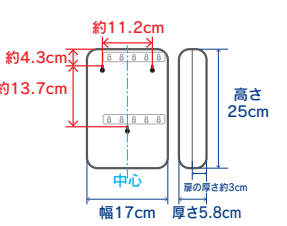

CKB-C20

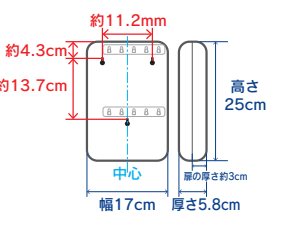
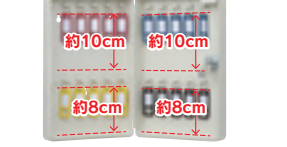

CKB-C38

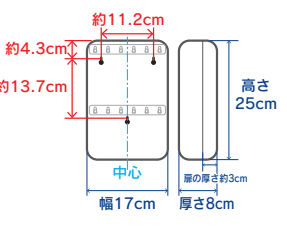
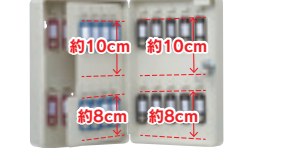

CKB-C68

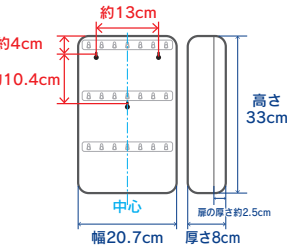

CKB-C80

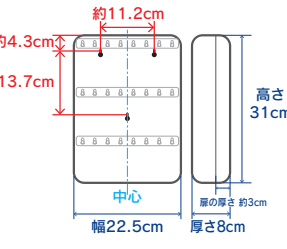
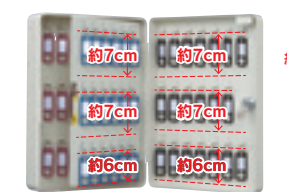

CKB-40

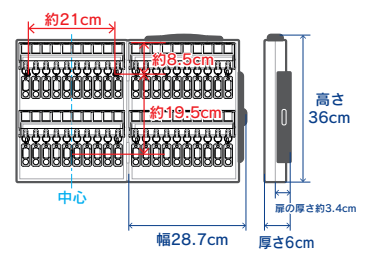
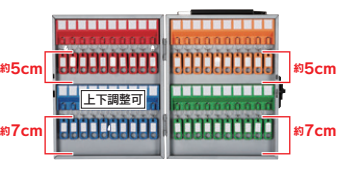

CKB-60

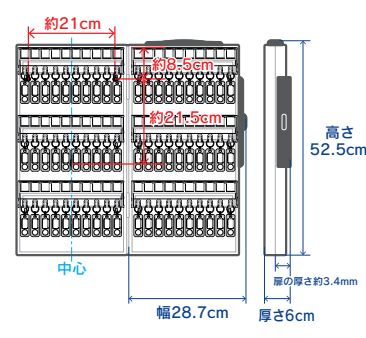
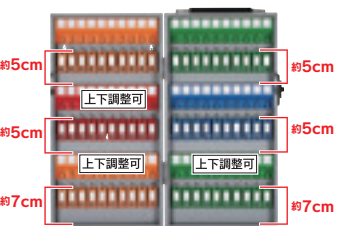

CKB-80

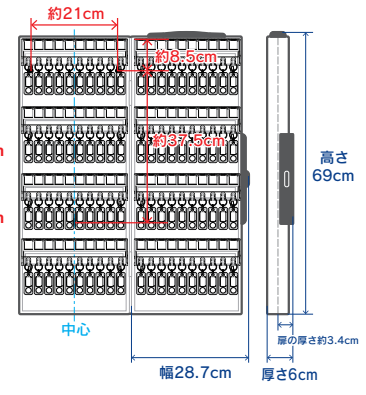
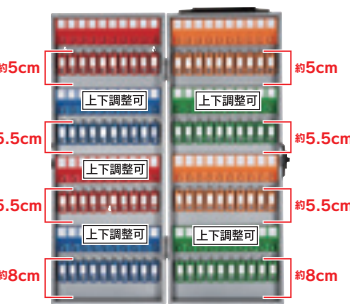

Angel-5



ピンク



クリーム



ピンク



ライトブルー

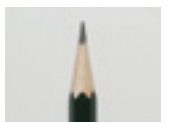

ライトグリーン



机上をいろいろ4色のカラー

エンゼル5 プレミアム3

A5PR3

注文番号 / JANコード	A5PR3-I / 001582	クリーム
	A5PR3-P / 001599	ピンク
	A5PR3-T / 001605	ライトブルー
	A5PR3-U / 001612	ライトグリーン

本体価格 **¥3,000** (税込 ¥3,300)

サイズ / 重量 [本体] W73×L126×H132mm / 461g
[パッケージ] W76×L128×H136mm / 505g

1 梱 18個入

■金属製ボディ
※芯調節機能は付いておりません

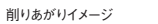

パーツ P.57 →

COLORIS



ピンク



ブルー



グレー



グリーン



コンパクトなサイズと鮮やかなカラーが魅力

カラリス

CP-100A

注文番号 / JANコード	CP-100A-B / 104160	ブルー
	CP-100A-G / 104177	グリーン
	CP-100A-P / 104184	ピンク
	CP-100A-D / 104191	グレー

本体価格 **¥2,000** (税込 ¥2,200)

サイズ / 重量 [本体] W60×L122×H104mm / 234g
[パッケージ] W62×L125×H107mm / 275g

内箱 / 1梱 4 / 40個入

■2段階芯調節機能付

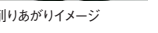

パーツ P.57 →



ライトグリーン



クリーム



ピンク



ライトブルー



耐久性に優れた日本製の削り刃

エンゼル5 ロイヤル3

A5RY3

注文番号 / JANコード	A5RY3-I / 001629	クリーム
	A5RY3-P / 001636	ピンク
	A5RY3-T / 001643	ライトブルー
	A5RY3-U / 001650	ライトグリーン

本体価格 **¥3,500** (税込 ¥3,850)

サイズ / 重量 [本体] W73×L121×H132mm / 484g
[パッケージ] W76×L128×H136mm / 530g

1 梱 18個入

■金属製ボディ
■2段階芯調節機能付



2段階芯調節機能付き
ハンドル部分の芯調節のつまみを回して、芯の太さを2段階に調節できます。芯の太さの目安 0.5mm⇄0.9mm

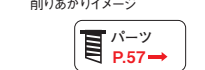

パーツ P.57 →

Custom



ブラック



レッド



従来品の約1.5倍
(※当社 A5PR3/RV3と比較)



学校やオフィスで共有できる大型タイプ

カスタム

CC-2000

注文番号 / JANコード	CC-2000-K / 100124	ブラック
	CC-2000-R / 100117	レッド

本体価格 **¥3,500** (税込 ¥3,850)

サイズ / 重量 [本体] W76×L155×H153mm / 720g
[パッケージ] W85×L165×H165mm / 830g

1 梱 18個入

■金属製ボディ
■5段階芯調節機能付
■付属品 ●クランプ (K-11とは別仕様)



5段階芯調節機能付き
ハンドル部分の芯調節のつまみを回して、芯の太さを5段階に調節できます。芯の太さの目安 0.5mm⇄1.0mm



パーツ P.57 →

確かな切れ味で愛されているロングセラー

ハイスロング

CS-108

注文番号 / JANコード	CS-108-B / 102319	ブルー
	CS-108-R / 102326	レッド

本体価格 **¥2,800** (税込 ¥3,080)

サイズ / 重量 [本体] W81×L145×H154.5mm / 420g
[パッケージ] W84×L146×H158mm / 500g

内箱 / 1梱 4 / 24個入

※芯調節機能は付いておりません

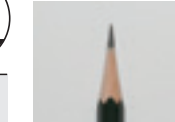

鉛筆削り器を使用する際の注意点

■削り途中でハンドルが空回りして割れない
カッターに折れ芯が詰まっている可能性があります。ハンドルの根元を反時計回りにひねって分解し、折れ芯の有無を確認してください。
[警告]
ケガの恐れがございますので、直接カッターに触れないでください。折れ芯が詰まっている場合は、爪楊枝など先端の尖った物を用いて除去してください。
(金属製の尖った物は、刃を傷付ける恐れがある為使用しないでください)



デスクに鉛筆削り器をしっかりと固定します。

しっかりと固定するから削りやすい

クランプ

K-11

注文番号 / JANコード K-11 / 981907

本体価格 **¥200** (税込 ¥220)

サイズ / 重量 [本体] W24×L54×H82mm / 46g
[パッケージ] W90×L80×H20mm / 47g

1 梱 200個入

■カール鉛筆削り器全機種共通
■最大50mmの厚さまで対応





ブラック

ホワイト



伸縮可能なブックエンド

ブックエンド
ALB-55

注文番号/ JANコード	ALB-55-K/001285 ブラック ALB-55-W/001292 ホワイト
本体価格	¥1,800 (税込 ¥1,980)
サイズ/ 重量	[本体] W105(最大時W350)×L150×H205mm / 1.1kg [パッケージ] W158×L110×H211mm / 1.2kg
1 梱	12個入

- 中仕切 2箇所
- 伸縮幅 105mm~350mm

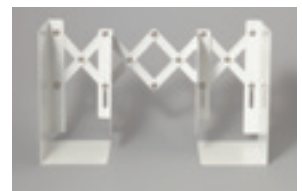

最大幅 350mm(ALB-55 / ALB-77 共通)

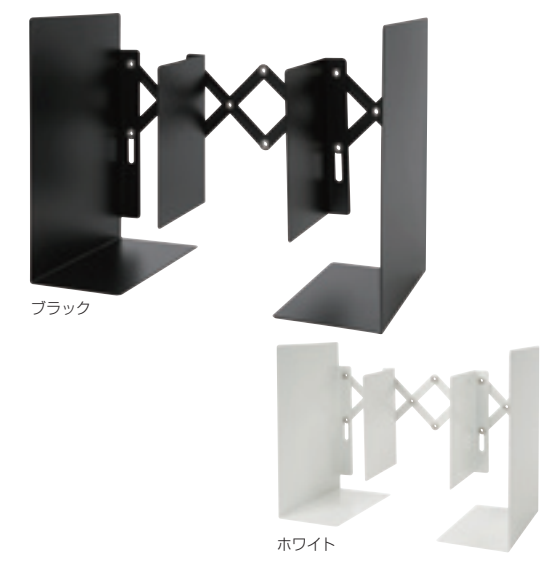

ブラック

ホワイト



ブックエンド
ALB-77

注文番号/ JANコード	ALB-77-K/001698 ブラック ALB-77-W/001704 ホワイト
本体価格	¥3,000 (税込 ¥3,300)
サイズ/ 重量	[本体] W105(最大時W350)×L197×H281mm / 1.7kg [パッケージ] W200×L110×H287mm / 1.8kg
1 梱	6個入

- 中仕切 2箇所
- 伸縮幅 105mm~350mm



A4 ファイル、大型書籍の収納に

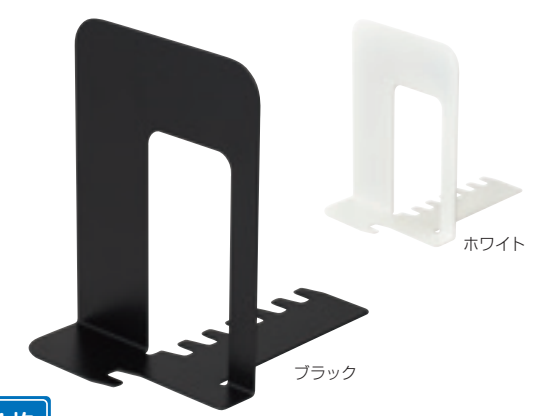

ブラック

ホワイト



1枚入り

連結できるから書籍のズレを軽減

システムキーブックエンド (小)
SKB-140

注文番号/ JANコード	SKB-140-K/211820 ブラック SKB-140-W/211837 ホワイト
本体価格	¥550 (税込 ¥605) 1枚
サイズ/重量	W140×L181×H192mm / 275g
内箱 / 1 梱	12 / 72枚入

- 連結移動幅 137~237mm (100mm)
- ズレにくい足ゴム付
- 流通出荷単位:単色12枚



ベースの凹凸を組み合わせて連結できるから、本の重さによるズレや開きを軽減。(2枚使用時)

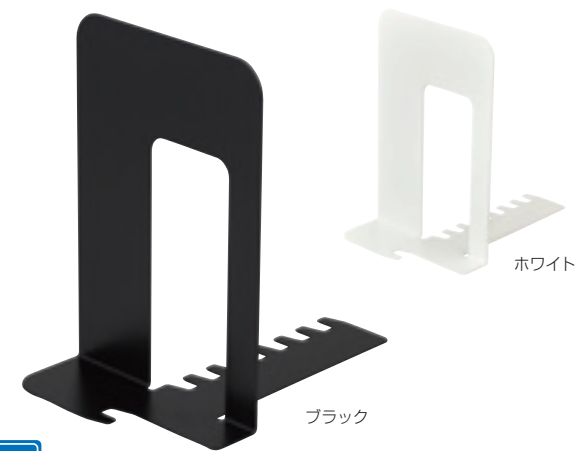

ブラック

ホワイト



1枚入り

システムキーブックエンド (大)
SKB-150

注文番号/ JANコード	SKB-150-K/211844 ブラック SKB-150-W/211851 ホワイト
本体価格	¥660 (税込 ¥726) 1枚
サイズ/重量	W150×L211×H224mm / 350g
内箱 / 1 梱	12 / 48枚入

- 連結移動幅 162~282mm (120mm)
- ズレにくい足ゴム付
- 流通出荷単位:単色12枚



ベースの凹凸はSKB-140 / SKB-150 どちらも同じ大きさだから、組み合わせて使用可能。



ダークグレー

ライトグレー



2枚入り

棚や机の幅いっぱい本を並べられるL型タイプ

ブックエンド
LB-55

注文番号/ JANコード	LB-55-E/211400 ダークグレー LB-55-L/211394 ライトグレー
本体価格	¥950 (税込 ¥1,045) 2枚 1組
サイズ/重量	W149×L146×H200mm / 950g (1組)
内箱 / 1 梱	6 / 24組入

- ズレにくい足ゴム付
- 流通出荷単位:単色6組



机の端で使えるL字タイプ。

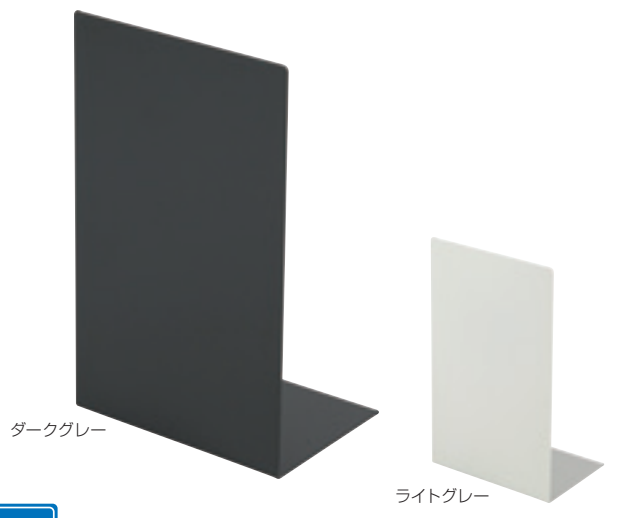

ダークグレー

ライトグレー



1枚入り

ブックエンド
LB-77

注文番号/ JANコード	LB-77-E/002084 ダークグレー LB-77-L/002091 ライトグレー
本体価格	¥1,000 (税込 ¥1,100) 1枚
サイズ/重量	W180×L130×H270mm / 700g
1 梱	10枚入

- ズレにくい足ゴム付
- 流通出荷単位:単色10枚



カタログや A4 ファイルも支える大型サイズ (LB-77)

大量の用紙をしっかり挟んでキープ

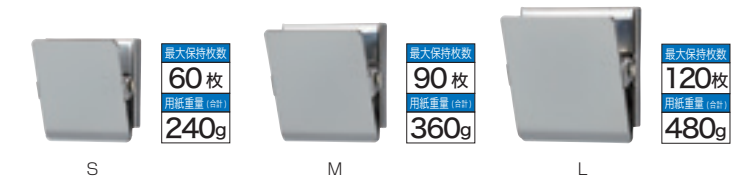

S

M

L

1個入り



マグネットクリップ (S)
MMD-30

注文番号/ JANコード	MMD-30/001254
本体価格	オープン価格
サイズ/ 重量	[本体] W33×L35×H24mm / 35g [パッケージ] W35×L35×H26mm / 40g
内箱 / 1 梱	10 / 200個入

マグネットクリップ (M)
MMD-35

注文番号/ JANコード	MMD-35/001261
本体価格	オープン価格
サイズ/ 重量	[本体] W38×L42×H27mm / 53g [パッケージ] W40×L42×H30mm / 58g
内箱 / 1 梱	10 / 200個入

マグネットクリップ (L)
MMD-45

注文番号/ JANコード	MMD-45/001278
本体価格	オープン価格
サイズ/ 重量	[本体] W46×L50×H28mm / 80g [パッケージ] W50×L51×H30mm / 86g
内箱 / 1 梱	10 / 100個入

枚数は対塗装スチール面で、A4 サイズのコピー用紙 (64g / m²) を使用した場合の数値です。壁面や挟み用紙の種類によって保持枚数が変わる場合があります。また、最大保持枚数 / 用紙重量は目安です。

10個入り



マグネットクリップ (S) 10個入り
MMD-30A

注文番号/ JANコード	MMD-30A/001445
本体価格	オープン価格
サイズ/ 重量	[本体] W33×L35×H24mm / 35g [パッケージ] W146×L80×H42mm / 415g
1 梱	20個入

マグネットクリップ (M) 10個入り
MMD-35A

注文番号/ JANコード	MMD-35A/001452
本体価格	オープン価格
サイズ/ 重量	[本体] W38×L42×H27mm / 53g [パッケージ] W166×L90×H48mm / 600g
1 梱	20個入

マグネットクリップ (L) 10個入り
MMD-45A

注文番号/ JANコード	MMD-45A/001469
本体価格	オープン価格
サイズ/ 重量	[本体] W46×L50×H28mm / 80g [パッケージ] W168×L109×H58mm / 890g
1 梱	10個入



上下2つの滑り止めシートの「ピタコム」により取り付け面から滑り落ちにくい。



ホワイトボードやデスクワゴン等のスチール面での掲示、整理に。



収納物が取り出し易い「斜め」収納

ツールスタンド
TS-001

注文番号 / JANコード
TS-001-K / 001308 ブラック
TS-001-W / 001315 ホワイト

本体価格 ¥850 (税込 ¥935)

サイズ / 重量
[本体] W50×L85×H210mm / 280g
[パッケージ] W52×L87×H212mm / 310g

内箱 / 1個 10 / 60個入
■縦置き / 横置き 両用可能

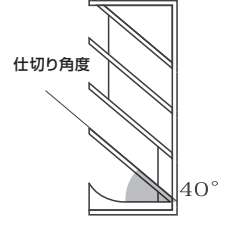

仕切り角度 40°
仕切り板に40度の傾斜がついておりペンが取り出し易い設計。



ツールスタンド
TS-002

注文番号 / JANコード
TS-002-K / 001339 ブラック
TS-002-W / 001346 ホワイト

本体価格 ¥1,350 (税込 ¥1,485)

サイズ / 重量
[本体] W87×L85×H210mm / 410g
[パッケージ] W88×L88×H212mm / 450g

内箱 / 1個 10 / 30個入
■縦置き / 横置き 両用可能



横置きでも使用できます。

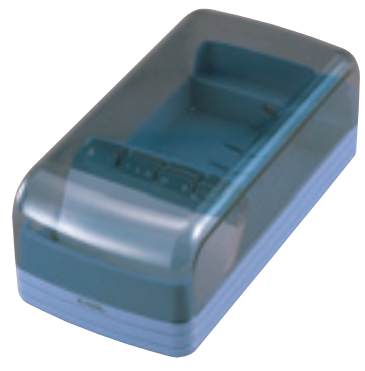

収容枚数
600枚

検索しやすいワイドオープン方式

名刺整理器
No.860E

注文番号 / JANコード
No.860E-B / 172367 ブルー

本体価格 ¥900 (税込 ¥990)

サイズ / 重量
[本体] W99×L199×H73mm / 240g
[パッケージ] W100×L200×H74mm / 290g

内箱 / 1個 5 / 40個入

- 付属品
- 見出しカード24枚 (50音表示カード16枚、無地カード8枚)
- 見出しシール
- 仕切り板1枚



パーツ P.57 →



検索しやすいワイドオープン方式。

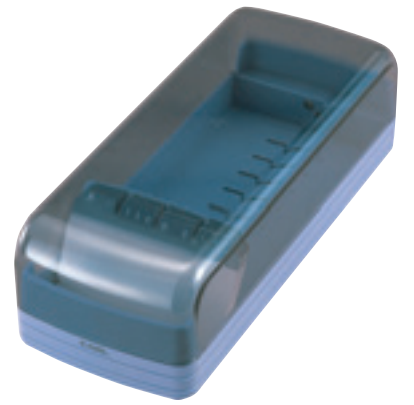

収容枚数
800枚

名刺整理器
No.870E

注文番号 / JANコード
No.870E-B / 172466 ブルー

本体価格 ¥1,100 (税込 ¥1,210)

サイズ / 重量
[本体] W99×L250×H73mm / 270g
[パッケージ] W100×L252×H74mm / 330g

内箱 / 1個 5 / 30個入

- 付属品
- 見出しカード24枚 (50音表示カード16枚、無地カード8枚)
- 見出しシール
- 仕切り板1枚

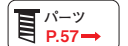

パーツ P.57 →



引き出しに入るコンパクトサイズ。



BOOK STANDER



軽量なのに確かな安定性
金属製ブック / タブレットスタンド

ブックスタnder
BKS-820

注文番号 / JANコード
BKS-820-K / 152161 ブラック
BKS-820-W / 152178 ホワイト

本体価格 ¥2,200 (税込 ¥2,420)

サイズ / 重量
[本体] W211×L151×H174 (フラット時H19mm) / 345g
[パッケージ] W222×L220×H25mm / 415g

1 個 20個入

- 40° ~ 80° で7段階に調節可能
- 左右独立可能アーム
- 推奨書籍：文庫、新書(400ページ程度)



両端のアームは一本ずつ独立しているで、左右で厚みの異なる本などもしっかりと固定します。



サイズごとに仕分けができる3種の収納スペース

デスクオーガナイザー
TS-003

注文番号 / JANコード
TS-003-K / 002060 ブラック
TS-003-W / 002077 ホワイト

本体価格 ¥2,200 (税込 ¥2,420)

サイズ / 重量
[本体] W146×L130×H116mm / 630g
[パッケージ] W149×L133×H124mm / 650g

1 個 20個入

- 収納スペース (大)W138×L35×H100mm (中)W78×L35×H65mm (小)W56×L35×H32mm
- スマートフォン・タブレットスタンド付 (厚さ20mmまで)
- 本体：金属製



手前にはスマホやタブレットが立てかけられます。

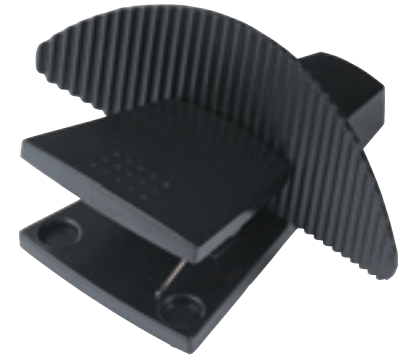

A4・10枚をしっかりと立て、書類ホルダーとして活躍

ペーパースタンド
PS-20

注文番号 / JANコード
PS-20-K / 002473 ブラック

本体価格 ¥650 (税込 ¥715)

サイズ / 重量
[本体] W115×L95×H49mm / 40g
[パッケージ] W57×L46×H106mm / 55g

内箱 / 1個 20 / 80個入

- 最大クリップ枚数10枚
- A4サイズまで対応

※クリップ能力はコピー用紙64g/m²使用時の枚数です。



デスクワークに最適。

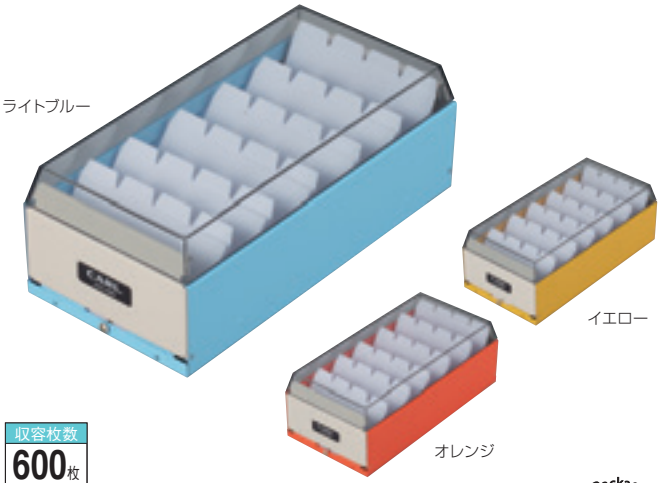

カラフルな金属製カードケース

カードファイルケース
CFC-600

注文番号 / JANコード
CFC-600-T / 171315 ライトブルー
CFC-600-Y / 171322 イエロー
CFC-600-O / 171339 オレンジ

本体価格 ¥2,200 (税込 ¥2,420)

サイズ / 重量
[本体] W103×L205×H76mm / 465g
[パッケージ] W110×L214×H82mm / 533g

内箱 / 1個 6 / 24個入

- 名刺収容枚数 600枚
- 付属品 ●インデックスシール (カタカナ / アルファベット)



インデックス (仕切り) はスライドして移動できるから、名刺を管理しやすい。



Qfit 耐久性に優れた材質で、書類などの汚れや傷みからしっかりガード



裏面にあるはくり紙をはがし、粘着面をノート等に貼り付けます。

「コーナーポケット」は、ファイルやノートのコーナーにピタッと貼れて、書類や手紙などを留めておくのに最適です。

品番	注文番号/JANコード	本体価格(税込価格)	本体サイズ/パッケージサイズ	内箱/1箱
CL-10	CL-10/930103	¥400 (税込 ¥440)	W75×L75mm / W118×L215×H4mm	10/120袋入
CL-11	CL-11/930110	¥500 (税込 ¥550)	W100×L100mm / W118×L215×H4mm	10/120袋入
CL-12	CL-12/930127	¥850 (税込 ¥935)	W140×L140mm / W167×L201×H3mm	10/100袋入
CL-13	CL-13/930134	¥850 (税込 ¥935)	W170×L170mm / W202×L283×H2.5mm	10/100袋入

材質：PP/厚さ：約0.4mm（はくり紙あり）
約0.2mm（はくり紙なし）

コーナーポケット

品番	注文番号/JANコード	本体価格(税込価格)	本体サイズ/パッケージサイズ	内箱/1箱
CL-10	CL-10/930103	¥400 (税込 ¥440)	W75×L75mm / W118×L215×H4mm	10/120袋入
CL-11	CL-11/930110	¥500 (税込 ¥550)	W100×L100mm / W118×L215×H4mm	10/120袋入
CL-12	CL-12/930127	¥850 (税込 ¥935)	W140×L140mm / W167×L201×H3mm	10/100袋入
CL-13	CL-13/930134	¥850 (税込 ¥935)	W170×L170mm / W202×L283×H2.5mm	10/100袋入

材質：PP/厚さ：約0.4mm（はくり紙あり）
約0.2mm（はくり紙なし）



裏面にあるはくり紙をはがし、粘着面をノート等に貼り付けます。

「名刺ポケット」は縦開き、横開き、フラップ付と使い方を制約しないラインナップ。汚れや傷から守るだけでなく、名刺の出し入れもスムーズな設計です。

品番	注文番号/JANコード	本体価格(税込価格)	本体サイズ/パッケージサイズ	内箱/1箱
CL-60	CL-60/930608	¥550 (税込 ¥605)	W95×L60mm / W118×L200×H3.5mm / W90×L55mm(名刺)	10/120袋入
CL-61	CL-61/930615	¥550 (税込 ¥605)	W95×L60mm / W118×L200×H3.5mm / W90×L55mm(名刺)	10/120袋入
CL-62	CL-62/930622	¥650 (税込 ¥715)	W105×L60mm / W118×L214×H5mm / W90×L55mm(名刺)	10/120袋入

材質：PP/厚さ：約0.4mm（はくり紙あり）
約0.2mm（はくり紙なし）

①名刺ポケット縦開き ②名刺ポケット横開き ③名刺ポケットフラップ付

品番	注文番号/JANコード	本体価格(税込価格)	本体サイズ/パッケージサイズ	内箱/1箱
① CL-60	CL-60/930608	¥550 (税込 ¥605)	W95×L60mm / W118×L200×H3.5mm / W90×L55mm(名刺)	10/120袋入
② CL-61	CL-61/930615	¥550 (税込 ¥605)	W95×L60mm / W118×L200×H3.5mm / W90×L55mm(名刺)	10/120袋入
③ CL-62	CL-62/930622	¥650 (税込 ¥715)	W105×L60mm / W118×L214×H5mm / W90×L55mm(名刺)	10/120袋入

材質：PP/厚さ：約0.4mm（はくり紙あり）
約0.2mm（はくり紙なし）

CarlaCraft® Bringing your creations to life

クラフトパンチの紹介

クラフトパンチは、いろいろな形とサイズがそろった手軽で簡単な型抜きパンチです。紙を差し入れ、パンチするだけで、簡単に複雑な絵柄を抜くことができます。クラフトパンチは、グリーティングカード・スクラップブック・立体作品等の作成で使用されており、幅広い皆様に使われています。

紙について

適した紙について

クラフトパンチに適した紙は、四六判 100~160kg 程度 [コピー用紙 (PPC 用紙 64g/m²) 約 2~3 枚] の紙です。折り紙や薄紙、または適した紙の範囲でも、クラフトパンチの絵柄によってはきれいに抜けない場合がありますが、その時には 2~3 枚重ねて抜くと、きれいに抜くことができます。

作品を作成する前に

クラフトパンチで紙を抜く前に、紙を 5cm 程度の幅の短冊状にしておくで大変便利です。このようにしておく、必要な分だけ紙を取り出し、絵柄を抜くことができますし、使わない部分の紙を汚したり折ったりしてしまうことはありません。あらかじめ何種類か、お好みの配色セットを作っておくのもおすすめです。

使用上の注意

クラフトパンチは紙を型抜きする目的で開発された商品であり、食品への使用を意図したものではありません。

クラフトパンチを食品へご利用いただいている場合は直ちに中止していただき、紙への使用のみにしていただきますようお願いいたします。クラフトパンチの刃には潤滑用の油が付着しており、それが食品を介して人体に摂取されると、健康へ悪影響を及ぼしかねませんので、食品に対してのご使用は絶対になさらないでください。(水、洗剤等で商品を洗っても、ご使用になれません。) また、刃に用いている金属材料も、人体に有害なものではありませんが、衛生上、食品加工には適していません。何卒、ご理解のほど、よろしくお願い申し上げます。

- クラフトパンチは、紙専用の商品です。
- プラスチックシート・布・フェルト等を抜くと壊れる恐れがあります。
- クラフトパンチは、アイテムによって穿孔する力が異なりますので、ご了承ください。
- 適正用紙厚より薄い用紙・厚い用紙のご使用は、商品の破損の原因になる場合がございます。
- 折り紙・薄紙等は、適正用紙厚まで紙を重ねるか、コピー用紙を何枚か重ねて抜いてください。
- 和紙等の軟質の紙を抜く際は、コピー用紙等を何枚か重ね合わせて抜いてください。
- 円滑剤に油を使用しておりますので、捨て紙等で試して、油がつかなくなってからご使用ください。



裏面にあるはくり紙をはがし、粘着面をノート等に貼り付けます。

「ファイリングポケット」は、差込口が斜めにカットされているので、スマートな出し入れが可能です。

品番	注文番号/JANコード	本体価格(税込価格)	本体サイズ/パッケージサイズ/適合サイズ	内箱/1箱
CL-20	CL-20/930202	¥450 (税込 ¥495)	W110×L65mm / W117×L215×H3mm / W105×L148mm(A6)	10/120袋入
CL-21	CL-21/930219	¥500 (税込 ¥550)	W155×L90mm / W117×L215×H3mm / W148×L210mm(A5)	10/120袋入
CL-22	CL-22/930226	¥800 (税込 ¥880)	W217×L130mm / W148×L275×H3mm / W210×L297mm(A4)	10/60袋入

材質：PP/厚さ：約0.4mm（はくり紙あり）
約0.2mm（はくり紙なし）

ファイリングポケット

品番	注文番号/JANコード	本体価格(税込価格)	本体サイズ/パッケージサイズ/適合サイズ	内箱/1箱
CL-20	CL-20/930202	¥450 (税込 ¥495)	W110×L65mm / W117×L215×H3mm / W105×L148mm(A6)	10/120袋入
CL-21	CL-21/930219	¥500 (税込 ¥550)	W155×L90mm / W117×L215×H3mm / W148×L210mm(A5)	10/120袋入
CL-22	CL-22/930226	¥800 (税込 ¥880)	W217×L130mm / W148×L275×H3mm / W210×L297mm(A4)	10/60袋入

材質：PP/厚さ：約0.4mm（はくり紙あり）
約0.2mm（はくり紙なし）



裏面にあるはくり紙をはがし、粘着面をノート等に貼り付けます。

MO、FD、CD-R / RW などのメディアに対応し、省スペースで耐久性も強く、帯電防止加工が施されている優れものです。

品番	注文番号/JANコード	本体価格(税込価格)	本体サイズ/パッケージサイズ/適合サイズ	内箱/1箱
CL-90	CL-90/930905	¥850 (税込 ¥935)	W105×L100mm / W118×L214×H5mm / FD・MO	10/100袋入
CL-91	CL-91/930912	¥750 (税込 ¥825)	W127×L127mm / W139×L221×H3mm / CD	10/60袋入
CL-92	CL-92/930929	¥1,250 (税込 ¥1,375)	W127×L127mm / W142×L220×H8.5mm / CD	5/30袋入

材質：PP/厚さ：FD/MOポケット・CDポケット…約0.4mm（はくり紙あり）
約0.2mm（はくり紙なし）
CDポケットマット付…約1.1mm（はくり紙あり）
約0.5mm（はくり紙なし）

①FD/MOポケット ②CDポケット ③CDポケット マット付

品番	注文番号/JANコード	本体価格(税込価格)	本体サイズ/パッケージサイズ/適合サイズ	内箱/1箱
① CL-90	CL-90/930905	¥850 (税込 ¥935)	W105×L100mm / W118×L214×H5mm / FD・MO	10/100袋入
② CL-91	CL-91/930912	¥750 (税込 ¥825)	W127×L127mm / W139×L221×H3mm / CD	10/60袋入
③ CL-92	CL-92/930929	¥1,250 (税込 ¥1,375)	W127×L127mm / W142×L220×H8.5mm / CD	5/30袋入

材質：PP/厚さ：FD/MOポケット・CDポケット…約0.4mm（はくり紙あり）
約0.2mm（はくり紙なし）
CDポケットマット付…約1.1mm（はくり紙あり）
約0.5mm（はくり紙なし）

トラブル対処法

ボタンが戻らない時は

パンチして絵柄を抜いた際に、プッシュボタンが戻らない時があります。これはロットとベースが、ロックしたことを意味します。この原因は、以下のことが考えられます。

- トラブル1** **キュークツLOCK!**
薄紙を抜いて、一部が抜けずに紙がロットとベースの隙間に、折れ曲がってロックした。
- トラブル2** **ベタベタLOCK!**
粘着性のものを抜いたため、ロットとベースの間に粘着物が入ってしまったためロックした。

対処方法

裏側からマイナスドライバー等の尖ったものでロット刃を押せば簡単に直ります。

※メンテナンス方法はHPをご覧ください

スペックについて

商品名	ミニクラフトパンチ
注文コード	★印の7桁番号が品番/受注番号
本体価格	¥450 (税込 ¥495)
サイズ/重量	[本体] W24×L28×H32mm / 28g [パッケージ] W54×L64×H34mm / 32g
内箱/1箱	12 / 240個入
●適正用紙厚	…コピー用紙2枚程度 / 四六判120kg程度

- JANコードは P.53~P.54 のページに記載されています。
- 絵柄は原寸大で表示しております。
- ご注文の際は、絵柄や画像の下等に記載の注文番号(★印)をご参照ください。また、注文番号の記載がない商品は品番と絵柄名称にてご用命ください。

【例】 注文番号有り CN12 シリーズ
注文番号無し CP-1 シリーズ

注文番号 ★CN12075 ニッ
エンジェル 絵柄名称

絵柄サイズ：原寸大

パッケージマーク
各商品の個装パッケージの種類を示しています。

26文字 Set



※各絵柄はセット販売のみのお取り扱いで、1つの絵柄のみでの販売はしていません。

26文字 Set



※各絵柄はセット販売のみのお取り扱いで、1つの絵柄のみでの販売はしていません。

10文字 Set

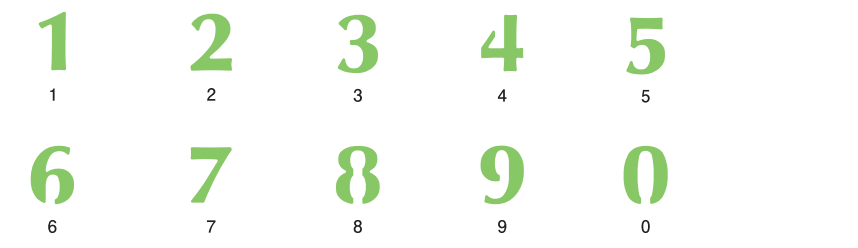

※各絵柄はセット販売のみのお取り扱いで、1つの絵柄のみでの販売はしていません。



CP-AHN 対応

Package

ミニクラフトパンチ
アルファベット大文字セット

注文番号 (品番) CN12-A

本体価格 ¥8,250 (税込 ¥9,075)

サイズ/ [本体] W168×L215×H39mm/890g
重量 [パッケージ] W168×L215×H39mm/895g

内箱/1梱 4/16個入

●適正用紙厚...コピー用紙2枚程度/四六判120kg程度



CP-AHN 対応

Package

ミニクラフトパンチ
アルファベット小文字セット

注文番号 (品番) CN12-B

本体価格 ¥8,250 (税込 ¥9,075)

サイズ/ [本体] W168×L215×H39mm/890g
重量 [パッケージ] W168×L215×H39mm/895g

内箱/1梱 4/16個入

●適正用紙厚...コピー用紙2枚程度/四六判120kg程度



CP-AHN 対応

Package

ミニクラフトパンチ
数字セット

注文番号 (品番) CN12-C

本体価格 ¥3,550 (税込 ¥3,905)

サイズ/ [本体] W78×L168×H39mm/360g
重量 [パッケージ] W80×L168×H39mm/365g

内箱/1梱 6/36個入

●適正用紙厚...コピー用紙2枚程度/四六判120kg程度

41 items



CP-AHN 対応

Package

ミニクラフトパンチ

注文番号 (品番) ★印の7桁番号が品番/受注番号

本体価格 ¥450 (税込 ¥495)

サイズ/ [本体] W24×L28×H32mm/28g
重量 [パッケージ] W54×L64×H34mm/32g

内箱/1梱 12/240個入

●適正用紙厚...コピー用紙2枚程度/四六判120kg程度



ポーション容器

在庫がなくなり次第、販売終了予定の商品です。



10絵柄 Set



※各絵柄はセット販売のみのお取り扱いで、1つの絵柄のみでの販売はしていません。

CP-AHN 対応

Package

ミニクラフトパンチ
ベビーセット

注文番号 (品番) CN12-D

本体価格 ¥3,550 (税込 ¥3,905)

サイズ/ [本体] W78×L168×H39mm/360g
重量 [パッケージ] W80×L168×H39mm/365g

内箱/1梱 6/36個入

●適正用紙厚...コピー用紙2枚程度/四六判120kg程度

スモールサイズ クラフトパンチ

CP-1 + 絵柄名称	CP-1N + 絵柄名称
CP-1N (直径0.5cm)	CN16A05 (直径1.0cm)
CN16A10 (直径1.0cm)	CN16A15 (直径1.5cm)
本体価格 ¥550 (税込 ¥605)	
サイズ/重量 [本体] W33×L44×H30mm / 55g	[パッケージ] W38.5×L50.5×H36.5mm / 74g
内箱/1個入	12 / 240個入
●適正用紙厚…コピー用紙2枚程度 / 四六判120kg程度	



45 items

CP-1



CP-1N

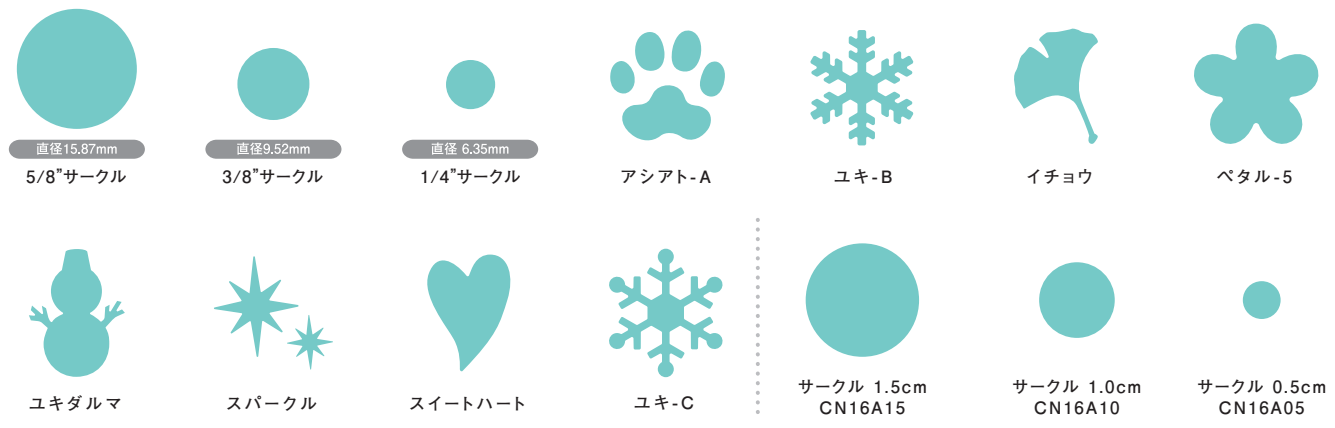

CP-AHN 対応

package

ミニクラフトパンチセット

注文番号 (品番) ★印の7桁番号が品番/受注番号

本体価格 **¥1,800 (税込 ¥1,980)**

サイズ/重量 [本体] W167×L39×H37mm / 215g
[パッケージ] W167×L39×H37mm / 217g

1 個 30個入

●適正用紙厚…コピー用紙2枚程度 / 四六判120kg程度



6柄 Set

9 items



※印の絵柄は単品で販売しておりますが、それ以外の各絵柄はセット販売のみでのお取り扱いです。

32 items



ミドルサイズ クラフトパンチ	
注文番号 (品番)	CP-2 + 絵柄名称 CN25A20 (直径2.0cm) CN25A25 (直径2.5cm)
本体価格	¥800 (税込 ¥880)
サイズ / 重量	[本体] W45×L53×H45mm / 138g [パッケージ] W50×L58.5×H51.5mm / 156g
内箱 / 1梱	6 / 60個入
●適正用紙厚…コピー用紙2枚程度 / 四六判120kg程度	



リンゴ	クマ	バタフライ-A	直径 25.4mm 1" サークル	直径 22.2mm 7/8" サークル	直径 19mm 3/4" サークル
クローバー	デイジー	ドルフィン	ユキ-B	ハート	イチヨウ
キキョウ	リーフ	モミジ	ミュージック	ベタル-5	ベタル-6
リボン	サクラ	サクラ-A	ユキダルマ	スパークル	ホシ
スイートハート	ユキ-C	キ	チューリップ-A	ウメ	ピンカ
サークル 2.5cm CN25A25	サークル 2.0cm CN25A20				

17 items



メガジャンボ クラフトパンチ	
注文番号 (品番)	★印の7桁番号が品番 / 受注番号
本体価格	¥1,800 (税込 ¥1,980)
サイズ / 重量	[本体] W75×L83×H44mm / 410g [パッケージ] W78×L80×H49mm / 430g
内箱 / 1梱	6 / 36個入
●適正用紙厚…コピー用紙2枚程度 / 四六判120kg程度	



本商品をご使用の際は、CP-AN × ガパンチエイド(別売)と合わせてご使用ください。本商品のみでのご使用はお止めください。

メガパンチエイド P.52 →

★CN45201 サークル (φ45mm)	★CN45202 サークル (φ40mm)	★CN45203 スカロップ (φ45mm)	★CN45204 スカロップ (φ35mm)
★CN45205 クマ	★CN45206 クローバー	★CN45207 デイジー	★CN45208 ハート
★CN45209 リーフ	★CN45210 ミュージック	★CN45211 ベタル-5	★CN45212 サクラ

裁断機

パンチ

収納箱 / 店舗用品

鉛筆削器

机上用品

カーキラフト

裁断機

パンチ

収納箱 / 店舗用品

鉛筆削器

机上用品

カーキラフト

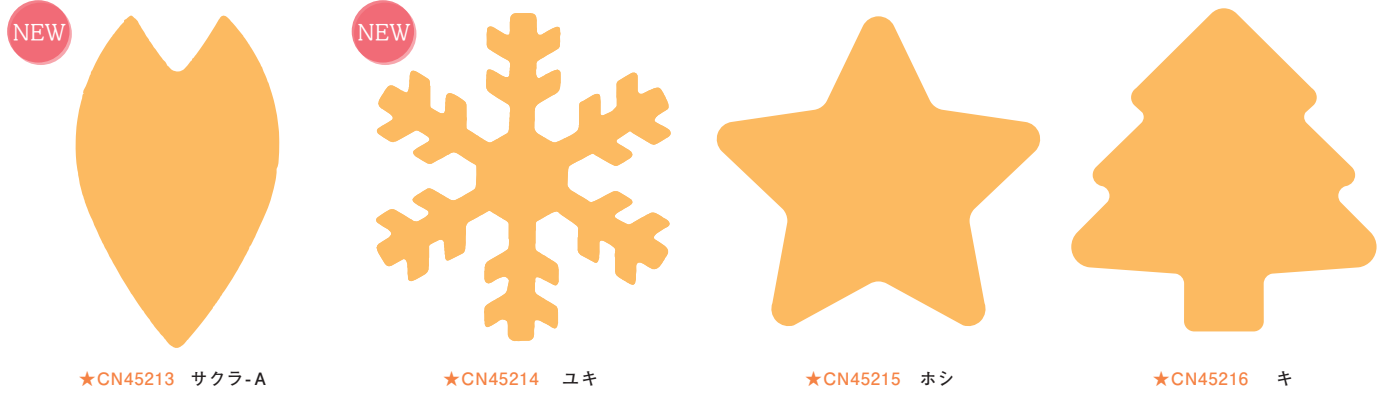

★CN45213 サクラ-A ★CN45214 ユキ ★CN45215 ホシ ★CN45216 キ

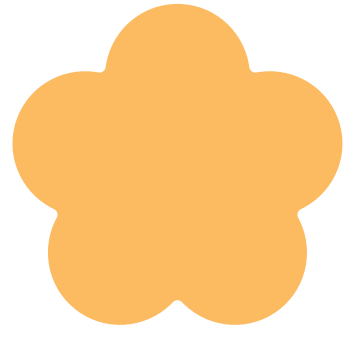

★CN45217 ウメ

本商品是对应するクラフトパンチ(別売)を使用する際の専用補助具です。



エイド1/2	
注文番号 (品番)	CP-AHN
本体価格	¥720 (税込 ¥792)
サイズ / 重量	[本体] W54×L73×H51mm / 29g [パッケージ] W55×L75×H52mm / 46g
内箱 / 1箱	6 / 36個入
■対応機種	CP-1 / CP-1N / CP-2 / CN12シリーズ / CN16A05 / CN16A10 / CN16A15 / CN25A20 / CN25A25 / CC28シリーズ (廃盤)

●指でパンチするのと比べて、約1/2の力で軽く抜くことができます。力の弱い方や、抜きにくい紙を抜く時の補助具としてお使いください。

CP-AHN 対応 エイド1/2対応のクラフトパンチ(別売)は、左記のマークが商品ページに記載されています。

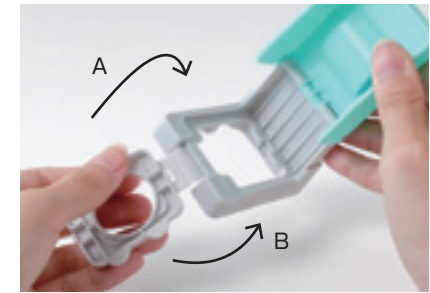

①使用するクラフトパンチに合わせてAまたはBの方向にガイドを回転させ、セットしてください。



②クラフトパンチをセットします。



③用紙を差し込み上からパンチします。

本商品是对应するクラフトパンチ(別売)を使用する際の専用補助具です。

CP-AN 対応 メガパンチエイド対応のクラフトパンチ(別売)は、左記のマークが商品ページに記載されています。

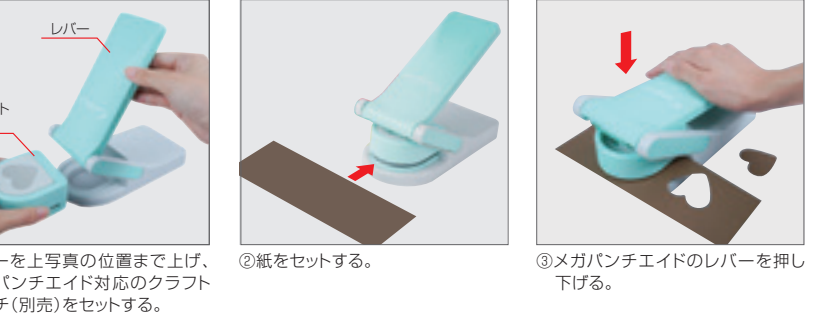

①レバーを上写真の位置まで上げ、メガパンチエイド対応のクラフトパンチ(別売)をセットする。
②紙をセットする。
③メガパンチエイドのレバーを押し下げる。

メガパンチエイド

注文番号 (品番)	CP-AN
本体価格	¥2,200 (税込 ¥2,420)
サイズ / 重量	[本体] W100×L205×H82mm / 485g (メガパンチエイド) W103×L81×H25mm / 48g (スロットガイド) [パッケージ] W103×L211×H84mm / 590g
1箱	20個入

■付属品 ●スロットガイド

付属の「スロットガイド」を使用すれば別サイズのクラフトパンチの専用補助具としてもご使用いただけます。

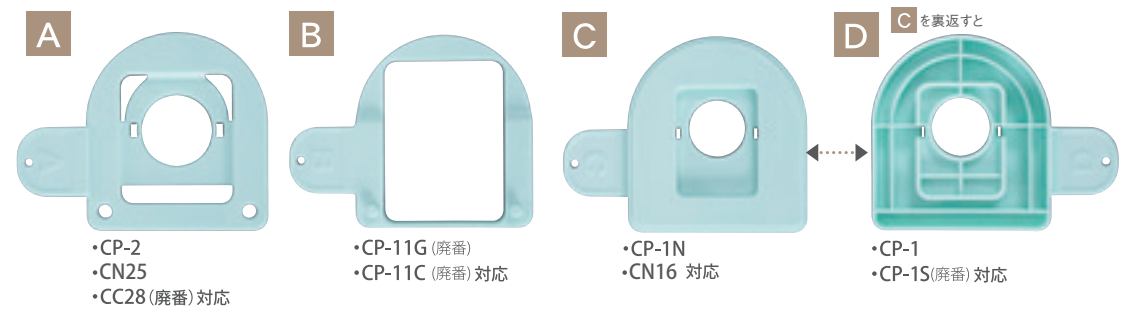

①スロットガイドをセットする。 ②クラフトパンチをセットする。 ③紙をセットし、メガパンチエイドのレバーを押し下げる。 スロットガイドC / CP-1Nセット時

カーラクラフト JANコード 一覧表

注文番号(品番)・絵柄名称	絵柄	本体価格 (税込価格)	JANコード	頁
ミニ クラフトパンチ				
CN12075 ニツ		¥450 (¥495)	803759	45
CN12079 ラブリーフラワー		¥450 (¥495)	803797	45
CN12083 クラウン		¥450 (¥495)	803834	45
CN12085 バタフライ		¥450 (¥495)	803858	45
CN12086 ラッキークローバー		¥450 (¥495)	803865	45
CN12091 チェリー		¥450 (¥495)	803919	45
CN12092 アップル		¥450 (¥495)	803926	45
CN12093 ラッキー		¥450 (¥495)	803933	45
CN12094 ハート		¥450 (¥495)	803940	45
CN12099 ドライブ		¥450 (¥495)	803995	45
CN12100 トラベル		¥450 (¥495)	804008	45
CN12101 ベアー		¥450 (¥495)	804114	45
CN12102 パンダ		¥450 (¥495)	804121	45
CN12105 ラビット		¥450 (¥495)	804152	45
CN12106 パウ		¥450 (¥495)	804169	45
CN12107 ストロベリー		¥450 (¥495)	804176	45
CN12110 チューリップ		¥450 (¥495)	804206	45
CN12112 キュートフラワー		¥450 (¥495)	804220	45
CN12113 プリティーフラワー		¥450 (¥495)	804237	45
CN12114 エコ		¥450 (¥495)	804244	45
CN12116 スター		¥450 (¥495)	804268	45
CN12117 ミニスター		¥450 (¥495)	804275	45
CN12118 ミニハート		¥450 (¥495)	804282	45
CN12119 ミニダイヤ		¥450 (¥495)	804299	45
CN12120 スノーフレイク		¥450 (¥495)	804305	45
CN12124 マリン		¥450 (¥495)	804343	45
CN12125 リボン		¥450 (¥495)	804350	45
CN12126 フォーチュン		¥450 (¥495)	804367	45
CN12072 アスタリスク		¥450 (¥495)	803728	45
CN12074 ミュージック		¥450 (¥495)	803742	45
CN12131 ラビット-A		¥450 (¥495)	804411	45
CN12139 キャンディー		¥450 (¥495)	804497	45
CN12141 ハッピーハート		¥450 (¥495)	804510	45
CN12142 プリティーハート		¥450 (¥495)	804527	45
CN12143 ハート&ハート		¥450 (¥495)	804534	45
CN12144 スター&スター		¥450 (¥495)	804541	45
CN12145 ミュージック-A		¥450 (¥495)	804558	45
CN12146 ミュージック-B		¥450 (¥495)	804565	45
CN12161 アルバカ		¥450 (¥495)	804718	45
CN12162 プリティードッグ		¥450 (¥495)	804725	45
CN12163 プリティーキャット		¥450 (¥495)	804732	45

注文番号(品番)・絵柄名称	絵柄	本体価格 (税込価格)	JANコード	頁
ミニクラフトパンチセット				
CN12-A アルファベット大文字セット		¥8,250 (¥9,075)	805012	46
CN12-B アルファベット小文字セット		¥8,250 (¥9,075)	805029	46
CN12-C 数字セット		¥3,550 (¥3,905)	805036	46
CN12-D ベイビーセット		¥3,550 (¥3,905)	805043	45
CN12801 ダイアリー		¥1,800 (¥1,980)	805142	47
CN12802 ロリポップ		¥1,800 (¥1,980)	805159	47
CN12803 パリス		¥1,800 (¥1,980)	805166	47
CN12804 ポップスター		¥1,800 (¥1,980)	805173	47
CN12805 チャーム		¥1,800 (¥1,980)	805180	47
CN12806 ナチュラル		¥1,800 (¥1,980)	805197	47
CN12807 ガーリーポップ		¥1,800 (¥1,980)	805319	47
CN12808 フェミニンキュート		¥1,800 (¥1,980)	805326	47
CN12809 ハッピーハッピー		¥1,800 (¥1,980)	805333	47

注文番号(品番)・絵柄名称	絵柄	本体価格 (税込価格)	JANコード	頁
スモールサイズ クラフトパンチ				
CP-1 エンジェル		¥550 (¥605)	144166	48
CP-1 エンジェル-A		¥550 (¥605)	144500	48
CP-1 リンゴ		¥550 (¥605)	144098	48
CP-1 バルーン		¥550 (¥605)	144296	48
CP-1 クマ		¥550 (¥605)	145682	48
CP-1 バタフライ-A		¥550 (¥605)	850043	48
CP-1 キャット		¥550 (¥605)	144890	48
CP-1 サークル (1/2")		¥550 (¥605)	144906	48
CP-1 3/16" サークル		¥550 (¥605)	990558	48
CP-1 1/8" サークル		¥550 (¥605)	850067	48
CP-1 クローバー		¥550 (¥605)	144548	48
CP-1 カニ		¥550 (¥605)	280154	48
CP-1 デイジー		¥550 (¥605)	800017	48
CP-1 デイジー-S		¥550 (¥605)	850074	48
CP-1 ドルフィン		¥550 (¥605)	144609	48
CP-1 ハート		¥550 (¥605)	145736	48
CP-1 キキョウ (M)		¥550 (¥605)	144814	48
CP-1 リーフ		¥550 (¥605)	850036	48
CP-1 メイプル		¥550 (¥605)	144449	48
CP-1 モミジ		¥550 (¥605)	144845	48
CP-1 ミュージック		¥550 (¥605)	145651	48
CP-1 リボン		¥550 (¥605)	280147	48
CP-1 サクラ (M)		¥550 (¥605)	144715	48
CP-1 サクラ (L)		¥550 (¥605)	144722	48
CP-1 サクラ-A (M)		¥550 (¥605)	144753	48
CP-1 ユキ		¥550 (¥605)	145729	48
CP-1 スパイラル		¥550 (¥605)	990510	48

注文番号(品番)・絵柄名称	絵柄	本体価格 (税込価格)	JANコード	頁
スモールサイズ クラフトパンチ				
CP-1 ホシ		¥550 (¥605)	145804	48
CP-1 キ		¥550 (¥605)	145781	48
CP-1 チューリップ-A		¥550 (¥605)	279110	48
CP-1 ウメ (M)		¥550 (¥605)	144784	48
CP-1N 5/8" サークル		¥550 (¥605)	280970	48
CP-1N 3/8" サークル		¥550 (¥605)	280963	48
CP-1N 1/4" サークル		¥550 (¥605)	280383	48
CP-1N アシாத-A		¥550 (¥605)	278014	48
CP-1N ユキ-B		¥550 (¥605)	280413	48
CP-1N イチョウ		¥550 (¥605)	279028	48
CP-1N ベタル-5		¥550 (¥605)	280895	48
CP-1N ユキダルマ		¥550 (¥605)	280277	48
CP-1N スパークル		¥550 (¥605)	280239	48
CP-1N スイートハート		¥550 (¥605)	278045	48
CP-1N ユキ-C		¥550 (¥605)	278052	48
CN16A05 (直径 0.5cm)		¥550 (¥605)	809003	48
CN16A10 (直径 1.0cm)		¥550 (¥605)	809010	48
CN16A15 (直径 1.5cm)		¥550 (¥605)	809027	48

注文番号(品番)・絵柄名称	絵柄	本体価格 (税込価格)	JANコード	頁
ミドルサイズ クラフトパンチ				
CP-2 リンゴ		¥800 (¥880)	145057	49
CP-2 クマ		¥800 (¥880)	145033	49
CP-2 バタフライ-A		¥800 (¥880)	990749	49
CP-2 1" サークル		¥800 (¥880)	800161	49
CP-2 7/8" サークル		¥800 (¥880)	990862	49
CP-2 3/4" サークル		¥800 (¥880)	800154	49
CP-2 クローバー		¥800 (¥880)	145989	49
CP-2 デイジー		¥800 (¥880)	800130	49
CP-2 ドルフィン		¥800 (¥880)	279301	49
CP-2 ユキ-B		¥800 (¥880)	279691	49
CP-2 ハート		¥800 (¥880)	145040	49
CP-2 イチョウ		¥800 (¥880)	639020	49
CP-2 キキョウ		¥800 (¥880)	144821	49
CP-2 リーフ		¥800 (¥880)	990800	49
CP-2 モミジ		¥800 (¥880)	144852	49
CP-2 ミュージック		¥800 (¥880)	145095	49
CP-2 ベタル-5		¥800 (¥880)	639105	49
CP-2 ベタル-6		¥800 (¥880)	639112	49
CP-2 リボン		¥800 (¥880)	990756	49
CP-2 サクラ		¥800 (¥880)	144739	49
CP-2 サクラ-A		¥800 (¥880)	144760	49
CP-2 ユキダルマ		¥800 (¥880)	279448	49

注文番号(品番)・絵柄名称	絵柄	本体価格 (税込価格)	JANコード	頁
ミドルサイズ クラフトパンチ				
CP-2 ユキ-C		¥800 (¥880)	279714	49
CP-2 キ		¥800 (¥880)	145026	49
CP-2 チューリップ-A		¥800 (¥880)	279233	49
CP-2 ウメ		¥800 (¥880)	144791	49
CP-2 ピンカ		¥800 (¥880)	639044	49
CP-2 スパークル		¥800 (¥880)	279400	49
CP-2 ホシ		¥800 (¥880)	145019	49
CP-2 スイートハート		¥800 (¥880)	279745	49
CN25A20 (直径 2.0cm)		¥800 (¥880)	810009	49
CN25A25 (直径 2.5cm)		¥800 (¥880)	810016	49

注文番号(品番)・絵柄名称	絵柄	本体価格 (税込価格)	JANコード	頁
メガジャンボ クラフトパンチ				
CN45201 サークル (φ45mm)		¥1,800 (¥1,980)	002275	50
CN45202 サークル (φ40mm)		¥1,800 (¥1,980)	002282	50
CN45203 スカロップ (φ45mm)		¥1,800 (¥1,980)	002299	50
CN45204 スカロップ (φ35mm)		¥1,800 (¥1,980)	002305	50
CN45205 クマ		¥1,800 (¥1,980)	002312	50
CN45206 クローバー		¥1,800 (¥1,980)	002329	50
CN45207 デイジー		¥1,800 (¥1,980)	002336	50
CN45208 ハート		¥1,800 (¥1,980)	002343	50
CN45209 リーフ		¥1,800 (¥1,980)	002350	50
CN45210 ミュージック		¥1,800 (¥1,980)	002367	50
CN45211 ベタル-5		¥1,800 (¥1,980)	002374	50
CN45212 サクラ		¥1,800 (¥1,980)	002381	50
CN45213 サクラ-A		¥1,800 (¥1,980)	002398	51
CN45214 ユキ		¥1,800 (¥1,980)	002404	51
CN45215 ホシ		¥1,800 (¥1,980)	002411	51
CN45216 キ		¥1,800 (¥1,980)	002428	51
CN45217 ウメ		¥1,800 (¥1,980)	002435	51

注文番号(品番)・絵柄名称	絵柄	本体価格 (税込価格)	JANコード	頁
CP-AHN エイド1/2				
CP-AHN		¥720 (¥792)	002459	51

注文番号(品番)・絵柄名称	絵柄	本体価格 (税込価格)	JANコード	頁
CP-AN メガパンチエイド				
CP-AN		¥2,200 (¥2,420)	002442	52

パーツインデックス

本体画像(一例)/パーツ画像	品名	品番	本体価格 (税込価格)	JANコード	対応商品番号	備考
	ハンドル カバーセット	DCPA002	¥1,000 (¥1,100)	963217	DC-210N/220N/ 230N/250/ F5100/F5300/ 210/220/230/ F2100/F2300	ハンドル/LOCK/FREE切り替え部品です。 ※DC-210/220/230用の青色の部品は販 売終了しました。こちらの部品で代用 可能です。
	DCホルダー セット A001	DCHA001	¥1,500 (¥1,650)	964092	DC-210N/ 230N/210/ 220/220N 230	ディスクカッター(40枚裁断用)のホル ダーセットです。DC-F5100系のホルダー セット(DCHA006)と類似しているため、 ご用命の際はご注意ください。 ※丸刃は付属しません。
	DCジョウギ A001	DCRA001	¥1,500 (¥1,650)	964245	DC-210N/ 230N/220N/ 210/220/ 230/250	ディスクカッター(DC-210N等)の紙あて 定規です。
	DCホルダー セット	DCHA004	¥1,000 (¥1,100)	964320	DC-200N/ 2A3N	ディスクカッター(DC-200N等)のホル ダーセットです。ご用命の際は本体仕様 をご確認ください。 ※丸刃は付属しません。
	DCホルダー セット A006	DCHA006	¥1,500 (¥1,650)	964375	DC-F5100/ F5300	ディスクカッター(50枚裁断用)のホル ダーセットです。DC-210N系のホルダー セット(DCHA001)と類似しているため、 ご用命の際はご注意ください。 ※丸刃は付属しません。
	DCジョウギ A002	DCRA002	¥1,000 (¥1,100)	964252	DC-F5100/ F5300/ F2100/ F2300	ディスクカッター(DC-F5100等)の紙 あて定規です。
	DCホルダー セット B006	DCHB006	¥1,000 (¥1,100)	964382	DC-600/630/ 300/330/ 300N/330N	ディスクカッター(20枚裁断用)のホル ダーセットです。 ※丸刃は付属しません。
	DCジョウギ A003	DCRA003	¥1,200 (¥1,320)	964344	DC-600/630	ディスクカッター(DC-600等)の紙あて 定規です。
	DCホルダー セット	DCHA005 DCHA005-K	¥1,000 (¥1,100)	964337 964535	DC-2000 DC-2000N	回転刃取付け用部品です。 ※丸刃は付属しません。 ※DC-2000は黄色、DC-2000Nは黒色で す。
	DCホルダー セット	DCHB002	¥500 (¥550)	964139	DC-212/215/ 218	回転刃取付け用部品です。 ※丸刃は付属しません。
	ロット支え (2個入)	PNLA001	¥500 (¥550)	963026	No.122N/123N/ 123N-L/124N/ 122/123/ 123-L/124	パイプロット刃取付け用部品です。
	パンチゲージ A001	PNGA001	¥1,000 (¥1,100)	963088	No.122N	強力パンチNo.122Nのゲージセットです。 セット内容:ゲージ(2個)、注意シール(1枚)
	パンチズウケ A002	PNSA002	¥1,000 (¥1,100)	963262	No.122N/ 124N/122/ 124	強力パンチ(No.122N等)の屑受けです。 No.122/124の屑受けは、こちらの部品で代 用可能です。

パーツインデックス

本体画像(一例)/パーツ画像	品名	品番	本体価格 (税込価格)	JANコード	対応商品番号	備考
	ロットホルダー (2個入)	PNLA003	¥1,000 (¥1,100)	963040	HD-520N/ 530N/520/ 530	パイプロット刃取付け用部品です。
	パンチズウケ A003	PNSA003	¥1,000 (¥1,100)	963279	HD-520N/ 530N/520/ 530	強力パンチ(HD-520N等)の屑受けです。 HD-520/530の屑受けは、こちらの部品で 代用可能です。
	ロット固定ノブ (2個入)	PNLA002	¥500 (¥550)	963033	HD-410N/ 430N/410/ 430	パイプロット刃取付け用部品です。 ※HD-410/430用の青色の部品は販売終 了しました。こちらの部品で代用可能で す。
	パンチズウケ A001	PNSA001	¥1,000 (¥1,100)	963231	HD-410N/410	強力パンチ(HD-410等)の屑受けです。 HD-410の屑受けは、こちらの部品で代用可 能です。
	パンチゲージ B001	PNGB001	¥500 (¥550)	981747	SD-85/ No.85/86/ UB-85	2穴パンチ(SD-85等)のゲージです。
	GP-2630 ゲージ単品 (ブラック)	GPG-0001-K	¥1,100 (¥1,210)	142940		
	GP-2630 ゲージ単品 (ホワイト)	GPG-0001-W	¥1,100 (¥1,210)	142957	GP-2630	ゲージ単品です。 ※GP-130/GP-130N用のゲージ単品は販 売終了しました。 こちらの部品で代用可能です。
	GP-2630 ゲージ単品 (レッド)	GPG-0001-R	¥1,100 (¥1,210)	142964		
	GP-2630 パンチ単品 (ブラック)	GPP-0001-K	¥1,700 (¥1,870)	142971		
	GP-2630 パンチ単品 (ホワイト)	GPP-0001-W	¥1,700 (¥1,870)	142988	GP-2630/ 20	パンチ単品です。 ※GP-130N/20用のパンチ単品は販売終 了しました。 カラー展開は異なりますが、こちらの 部品で代用可能です。
	GP-2630 パンチ単品 (レッド)	GPP-0001-R	¥1,700 (¥1,870)	142995		
	差し替え コインボックス (1円用)	MR-1	¥150 (¥165)	262013	MR-2010N	差し替えコインボックス(1円用)です。
	差し替え コインボックス (5円用)	MR-5	¥150 (¥165)	262020	MR-2010N	差し替えコインボックス(5円用)です。

パーツインデックス

本体画像(一例)/パーツ画像	品名	品番	本体価格 (税込価格)	JANコード	対応商品番号	備考
	差し替え コインボックス (10円用)	MR-10	¥150 (¥165)	262037	MR-2010N	差し替えコインボックス(10円用)です。
	差し替え コインボックス (50円用)	MR-50	¥150 (¥165)	262044	MR-2010N	差し替えコインボックス(50円用)です。
	差し替え コインボックス (100円用)	MR-100	¥150 (¥165)	262051	MR-2010N	差し替えコインボックス(100円用)です。
	差し替え コインボックス (500円用)	MR-500	¥150 (¥165)	262068	MR-2010N	差し替えコインボックス(500円用)です。
	ケズリ ハンドルユニット A004	PCHA004	¥2,000 (¥2,200)	964399	A5PR3/ A5PR	エンゼル5プレミアム3(A5PR3)のハンドル ユニットです。エンゼル5プレミアム (A5PR)のハンドルユニットはカラーは異 なりませんが、こちらの部品で代用可能です。
	ケズリ ハンドルユニット A005	PCHA005	¥2,500 (¥2,750)	964405	A5RY3/ A5RY	エンゼル5ロイヤル3(A5RY3)のハンドル ユニットです。エンゼル5ロイヤル(A5RY)の ハンドルユニットはカラーは異なります が、こちらの部品で代用可能です。
	ケズリ クズウケ A003	PCSA003	¥500 (¥550)	964412	A5PR3/ A5RY3	エンゼル5プレミアム3(A5PR3)/ロイ ヤル3(A5RY3)の屑受けです。
	ケズリ クズウケ A001	PCSA001	¥500 (¥550)	964047	A5PR	エンゼル5プレミアム(A5PR)専用屑受け です。
	ケズリ クズウケ A002	PCSA002	¥500 (¥550)	964054	A5RY	エンゼル5ロイヤル(A5RY)専用屑受け です。
	GS-1 キャスターセット (3個入)	GS1CS03	¥1,500 (¥1,650)	963224	GS-1	踏み台GS-1のキャスターセットです。
	見出しカード	BCSA001	¥500 (¥550)	963057	No.860E/ 870E/860/ 870	名刺整理器の見出しカードセットです。 セット内容:見出しカード24枚(50音表 示カード16枚、無地カード8枚)、見出し シール15片
	仕切り板 (5枚入/ブルー)	BCSA002	¥1,000 (¥1,100)	963064	No.860E/ 870E/860/ 870	名刺整理器の仕切り板セットです。

スペアキー

本体画像(一例)/パーツ画像	品名	品番	本体価格 (税込価格)	対応商品番号
	スペアキー 01 (2本入)	KY01000	¥1,000 (¥1,100)	CB-9100/CB-9200 SB-7001/SB-7002/SB-7003/SB-7004/SB-7005 SKB-7000
	スペアキー 02 (2本入)	KY02000	¥1,000 (¥1,100)	CB-8000N/CB-8100/CB-8200/CB-8250/CB-8300
	スペアキー 03 (2本入)	KY03***	¥1,000 (¥1,100)	CB-8570/CB-8670/CB-8770/CB-D8770/ CB-8400/CB-8470/CB-8800/ CB-8500/CB-8600/CB-8700/ CB-8550/CB-8650/CB-8750/ CB-8560/CB-8660/CB-8760/ CB-D8660/CB-D8760/ DE-8400/CKB-F16/CKB-F32
	スペアキー 04 (2本入)	KY04***	¥1,000 (¥1,100)	CKB-20/CKB-40/CKB-60/CKB-80 CKB-16/CKB-32/CKB-48/CKB-64 CKB-C10/CKB-C15/CKB-C20/CKB-C38/CKB-68/CKB-C80 SFB-M10/SFB-D031/SFB-D10/SFB-D20 SFB-A10/SFB-A11/SFB-F20
	スペアキー 05 (2本入)	KY05***	¥1,000 (¥1,100)	MR-2700

キャッシュボックスのお問い合わせについて

ダイヤル錠の開錠番号の紛失、スペアキーの追加注文等、
キャッシュボックスに関するお困りごとがございましたら、
当社ホームページよりお問い合わせください。
当社ホームページ(サポートページ) <https://www.carl.co.jp/support/>

KY03 / KY04 / KY05 の下 3 桁 ***



【ご確認ください】

品番の下 3 桁はカギに刻印
されている 3 桁の番号となり
ます。ご注文の際はこの番
号をご提示ください。

お取引先様への情報公開のお知らせ

弊社ホームページではお取引様専用にて下記の各種情報を公開しております。
PCはもちろん、スマートフォンやタブレット端末からもアクセス可能です。
ログイン等は不要でそのまま閲覧できますので、ぜひご活用ください。

お取引様専用ページ URL <https://www.carl.co.jp/corporation/>



スマートフォンの
場合はこちらから

公開情報

消耗品 / パーツ 一覧表

商品本体に対応するパーツや消耗品を
ご確認ください。

生産終了品 / 後継品 一覧

生産終了となった商品と、後継機種
(一部商品) をご紹介しております。

営業日とお知らせ

当社の年間の営業日と、新商品等の新
着情報をご案内しております。

カタログ / パンフレット

総合カタログや商品パンフレットの関
覧・ダウンロードが可能です。

商品価格改定履歴

価格を改定した商品をご紹介します。

在庫情報

商品の在庫状況を注文番号、JAN コー
ド等で検索することができます。

修理のご案内

修理対応の商品リスト、料金表、依頼
手順等をご案内しております。

修理対象商品／料金表

定額制修理

カテゴリー	品番(商品型番)	定額修理料金 ※返却送料込	購入時保証
強力パンチ	 HD-520N HD-530N No.122N HD-410N HD-430N No.120NC HD-520 HD-530 No.122 HD-410 HD-430 No.120N	3,000円 (税込3,300円)	無し
ディスクカッター	 DC-200N DC-2A3N DC-2000 DC-2000N DC-212 DC-215 DC-218 DC-CA4	2,000円 (税込2,200円)	無し
	 DC-F2100 DC-F2300 DC-F5100 DC-F5300 DC-210N DC-220N DC-230N DC-600 DC-630 DC-250 DC-300N DC-330N DC-210 DC-220 DC-230 DC-300 DC-330 DC-101E DC-102E DC-103E	3,000円 (税込3,300円)	無し
エクストリマー	 XTM-500 XTM-650 XTM-950 XTM-1250 XTM-1300	6,000円 (税込6,600円)	無し
トリムギア	 TG-P1000 TG-P1500	6,000円 (税込6,600円)	無し
グリッサー	 GSP-30 SP-30N SP-26 SP-22 SP-20	3,000円 (税込3,300円)	無し
製本機	 TZ-C21 TZ-W34	5,000円 (税込5,500円)	1年間
鉛筆削り器	 A5PR3 A5RY3 CMS-110 CMS-210 CC-2000 CS-108 A5PR A5RY CH-203 CMS-100 CMS-200	0円 (無料)	無し
	 CES-100 ※2023年末で修理を終了予定です。	0円 (無料)	1年間
キャッシュボックス	 CB-8570 CB-8670 CB-8770 CB-D8770 CB-8470 CB-8800 CB-8400 CB-8500 CB-8600 CB-8700 CB-8560 CB-8660 CB-8760	2,000円 (税込2,200円)	無し

※弊社までの修理品発送料はお客様負担をお願いします。

※替刃などの消耗品及び機能部品でない物の交換は定額料金の対象外です。替刃は市販品を別途お求めください。

2022年12月に一部改定

定額制修理のご依頼方法



修理品をお送りいただく前に

弊社(メーカー)に直接ご依頼いただいた修理は定額料金で承ります。料金は左ページ(P59)の料金表をご確認ください。

定額修理料金とは?	故障箇所に関わらず、技術料・部品代(消耗品及び「機能部品でない物」を除く)・返却送料・代引手数料を含めた一律の金額で修理を実施するサービスです。 ※弊社(メーカー)以外に修理をご依頼された場合は、料金が異なる場合があります。 ※替刃などの消耗品及び「機能部品でない物」の交換は定額修理料金の対象外です。 替刃は市販品を別途お求めください。
お見積もり	定額料金の(作業内容によって料金が変動しない)為、原則としてお見積書はご提示せず修理し、ご返送します。
お預かり期間(目安)	7~10日程度 ※土日祝日は休業日となります(修理品の受け取り不可) ※長期休業前後は1週間以上要する事があります。
お支払い方法	(修理完了品お渡し時の)代金引換 ※配送業者:佐川急便(e-コレクト) ※領収書:配送業者がお渡しします。
無償修理の適用条件	以下のケースは無償修理にて対応します。 (1)保証付商品(電動鉛筆削り、一部の製本機のみ)で、保証期間(1年間)内の通常使用において故障が発生した場合 (2)(部品交換を伴わず)分解調整、分解清掃のみで修理作業が完了した場合 (3)ご申告の不具合状況が当社にて再現しなかった場合 (4)ご申告の不具合状況が適合品(正常品)についてのご指摘だった場合

修理品をお送りいただく際は修理依頼表を同梱してください。

弊社ホームページのサポートページからダウンロードできます。

注意事項

- 返却期間はあくまで目安です。
- 祝祭日、長期休業期間中は対象外となります。また、修理内容によってはお時間を頂く場合がございます。
- お見積もり期間中・修理期間中は、代替品のご提供はしておりませんので予めご了承ください。
- 当社での、故障品の廃棄は行っていません。
- 修理内容によっては、お送りいただいた状態でお戻りできない場合がございます。
- 定額制修理料金は2022年12月現在のものです。予告なしに料金変更を行う場合もありますので予めご了承ください。

▼ホームページでも修理の受付をしております。



修理品送り先

〒124-8588
東京都葛飾区立石3丁目7番9号
カール事務器株式会社 修理係宛て
TEL 03-3695-5379

用紙規格サイズ表

裁断機、パンチ等の対応用紙サイズを確認される際にご活用ください。

用紙サイズ A サイズ		用紙サイズ B サイズ	
サイズ	大きさ	サイズ	大きさ
A0	1189×841	B0	1456×1030
A1	841×594	B1	1030×728
A2	594×420	B2	728×515
A3	420×297	B3	515×364
A4	297×210	B4	364×257
A5	210×148	B5	257×182
A6	148×105	B6	182×128
A7	105×74	B7	128×91
A8	74×52	B8	91×64
A9	52×37	B9	64×45
A10	37×26	B10	45×32
A11	26×18	B11	32×22
A12	18×13	B12	22×16

規格 JIS-P0138 (単位: mm)

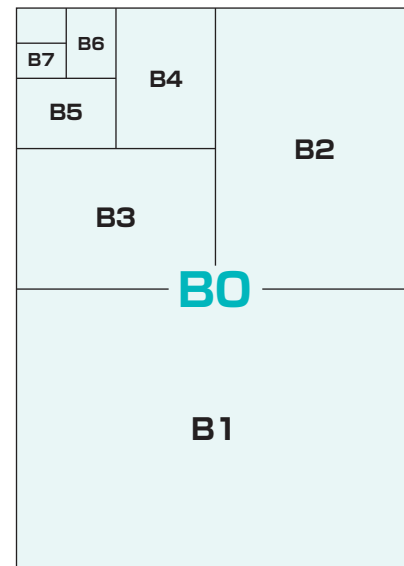
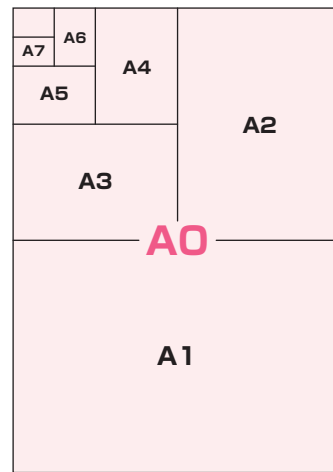

廃盤商品のご案内

品名	品番
ディスクカッター替刃	K-C20
ディスクカッター替刃	K-C21
ディスクカッター・ライト替刃	K-13N
ディスクカッター・ライト替刃	K-12N
ディスクカッター専用替カッターマット	M-95
ディスクカッター専用替カッターマット	M-215
アリス	LP-16-B
アリス	LP-16-R
アリス	LP-16-W
アリス	LP-20-B
アリス	LP-35-B
プチット	PP-01-B
プチット	PP-01-P
プチット	PP-01-Y
1穴パンチ 孔径3mm	SD-15-3-B
1穴パンチ 孔径7mm	SD-15-7-B
1穴パンチ 孔径5.5mm	SD-15-B
ゲージパンチ	GP-26-B
コムリング製本機	TZ-C21
ダブルループリング製本機	TZ-W34
コムリング製本カバーハード	TC-51-W
コムリング製本カバーハード	TC-51-K
ダブルループリング製本カバーハード	TW-61-W
ダブルループリング製本カバーハード	TW-61-K
ルーズリング	LR-3008-B
ルーズリング	LR-3008-O
ルーズリング	LR-3008-Y
ルーズリング	LR-3008-T
ルーズリング	LR-3008-K
ルーズリング	LR-3008-W
ルーズリング	LR-3010-B
ルーズリング	LR-3010-O
ルーズリング	LR-3010-Y
ルーズリング	LR-3010-T

品名	品番
ルーズリング	LR-3010-K
ルーズリング	LR-3010-W
ルーズリング	LR-3012-K
ルーズリング	LR-3012-W
ルーズリング	LR-3014-K
ルーズリング	LR-3014-W
ルーズリング	LR-30085-W
ルーズリング	LR-30085-K
ルーズリングジッパー 8mm用	Z-8
ルーズリングジッパー 10mm用	Z-10
ルーズリングジッパー 12mm用	Z-12
ルーズリングジッパー 14mm用	Z-14
ルーズリング6穴 14mm	CLR-0614-W
ルーズリング6穴 14mm	CLR-0614-K
キーボックス	CKB-16-S
キーボックス	CKB-16-K
キーボックス	CKB-32-S
キーボックス	CKB-32-K
キーボックス	CKB-48-S
キーボックス	CKB-48-K
キーボックス	CKB-64-S
キーボックス	CKB-64-K
キーボックス	CKB-64-R
キーボックス	CKB-210-R
キーボックス	CMS-210-B
キーボックス	CMS-110-L
キーボックス	CMS-110-Y
ツールスタンド	TS-001-T
ツールスタンド	TS-002-T
ブックエンド	LB-55-B
カードファイルケース	CFC-400-T
カードファイルケース	CFC-400-Y
カードファイルケース	CFC-400-O
メガジャンボクラフトパンチスクウェア(30x30mm)	CN45001

品名	品番
メガジャンボクラフトパンチスクウェア(25x25mm)	CN45002
メガジャンボクラフトパンチサークル(φ45mm)	CN45003
メガジャンボクラフトパンチサークル(φ40mm)	CN45004
メガジャンボクラフトパンチスカロップ(φ45mm)	CN45010
メガジャンボクラフトパンチスカロップ(φ35mm)	CN45011
メガジャンボクラフトパンチエンジェルA	CN45101
メガジャンボクラフトパンチクマ	CN45102
メガジャンボクラフトパンチクローバー	CN45103
メガジャンボクラフトパンチデイズ	CN45104
メガジャンボクラフトパンチハート	CN45105
メガジャンボクラフトパンチリーフ	CN45106
メガジャンボクラフトパンチミュージック	CN45107
メガジャンボクラフトパンチサクラ	CN45108
メガジャンボクラフトパンチタイヨウ	CN45109
メガジャンボクラフトパンチホシ	CN45110
メガジャンボクラフトパンチキ	CN45111
メガジャンボクラフトパンチウメ	CN45112
メガパンチエイド	CP-A
エイド1/2	CP-AH

後継機種一覧

裁断機			
カテゴリ	生産終了(廃番)機種	後継機種(推奨機種)	
ディスクカッター	DC-200	DC-200N	
	DC-2A3	DC-2A3N	
	DC-210	DC-210N	
	DC-220/220N	(DC-230N)	
	DC-230	DC-230N	
	DC-300/300N	(DC-600)	
	DC-330/330N	(DC-630)	
	DC-CA4	(DC-200N)	
	DC-110	(DC-2000)	
	DC-111	(DC-210N)	
	DC-112	(DC-230N)	
	DC-F2100	DC-F5100	
	DC-F2300	DC-F5300	
	DC-95/95N	(DC-2000)	
	DC-100/100N	(DC-2000)	
	DC-101E	(DC-600)	
	DC-102E	(DC-630)	
	DC-103E	(DC-630)	
	エクストリマートリムギア	XTM-1250	XTM-1300
	ディスクカッター(替刃)	TG-530/540/550/560/570	(XTM-500/650/950/1300)
K-28(丸刃)		DCC-28	
カッターマット	K-29(ミシン目刃)	DCC-29	
	M-210	DCM-310	
	M-220	DCM-375	
	M-230	DCM-430	
M-218	DCM-462		

パンチ		
1穴パンチ	No.15	SD-130
		SD-155
		SD-170
	CR-P03	SD-130
	CR-P05	SD-155
	CR-P07	SD-170
	SD-15-3	SD-130
SD-15	SD-155	
SD-15-7	SD-170	
2穴パンチ	No.30/UB-30/SD-30	CPN-10, KCP-11
	No.32/CP-3/CP-33	CPN-10, KCP-11
	KCP-10	KCP-11
	No.35	DPN-35
	DP-35	DPN-35
	No.40/UB-40/SD-40	CPN-18, KCP-20, LPN-20
	No.70/UB-70/SD-70	LPN-35
	No.85/UB-85	SD-85
	No.88/UB-88/SD-88	SD-W50
	CP-5	CPN-18, KCP-20
	No.62	(DPN-35, LPN-16)
	MRP-10	(LPN-16)
MRP-20	(LPN-20)	
MRP-30	(LPN-35)	
LP-16	LPN-16	
LP-20	LPN-20	
LP-35	LPN-35	
強力パンチ(2穴)	No.122	No.122N
	HD-410	HD-410N
	HD-520	HD-520N
強力パンチ(4穴)	HD-530	HD-530N
	No.124	No.124N
パイプファスナー	No.19-8/No.19-8N	No.17
	GP-22	SP-22(グリッサー)
	GP-26	GP-2630
	GP-30	GP-2630
	GP-130/GP-130N	GP-2630
多穴パンチ(ゲージパンチ/グリッサー)	SP-30N	GSP-30
	LR-3008-W/K/B/O/Y/T	LR-10-K/W (10mm)
	LR-3010-W/K/B/O/Y/T	LR-10-K/W (10mm)

ルーズリング	LR-3012-W/K	LR-14-K/W (14mm)
	LR-3014-W/K	LR-14-K/W (14mm)
	LR-30085-W/K	LR-30105-W-K (10mm)
	Z-8	-
	Z-10	Z-1014
	Z-12	-
Z-14	Z-1014	
製本機		
製本カバー	TC-51-W/K	TC-51-B
	TW-61-W/K	TW-61-B
収納箱		
キャッシュボックス	CB-8500/8550/8560	CB-8570
	CB-8600/8650/8660	CB-8670
	CB-8700/8750/8760	CB-8770
	CB-D8660/D8760/D8770	2WAYオープン機種なし
	CB-8300	CB-8200, CB-8250
	CB-8000N	CB-8100(B7サイズ)
キーボックス	CKB-16	CKB-20
	CKB-32	CKB-40
	CKB-48	CKB-60
	CKB-64	CKB-80
鉛筆削り		
卓上鉛筆削器	A5PR	A5PR3
	A5RY	A5RY3
	CP-100	CP-100A
	CS-103/CS-105	CMS-300
	CMS-100/110	-
CMS-200/210	-	
机上用品		
ブックスタンダー	No.820/BKS-10	BKS-820
システムキーブックエンド	KB-280/330/370, No.280/330/370	SKB-140/150
キーブックエンド	KB-270/320, No.270/320	SKB-140/150
	KB-290/340, No.290/340	SKB-140/150
ブックエンド	BE-260/300/350, UB-260/300/350	SKB-140/150
	No.266/306/352	SKB-140/150
	No.265/305/355	SKB-140/150
	L-55	LB-55
	LB-55-B	LB-55-L/E
ペンスタンド	SK-1300/1500/1700	LB-55
	P-201/202	TS-001/002
	MS-201/202	TS-001/002
名刺整理器	TS-001-T/002-T	TS-001-K/W, 002-K/W
	CFC-400	CFC-600 (600枚)
クラフトパンチ		
メガジャンボクラフトパンチ	CN45001	-
	CN45002	-
	CN45003	CN45201
	CN45004	CN45202
	CN45010	CN45203
	CN45011	CN45204
	CN45101	-
	CN45102	CN45205
	CN45103	CN45206
	CN45104	CN45207
	CN45105	CN45208
	CN45106	CN45209
	CN45107	CN45210
	CN45108	CN45212
	CN45109	-
	CN45110	CN45215
	CN45111	CN45216
CN45112	CN45217	
CP-A	CP-AN	
CP-AH	CP-AHN	