



# CARL® HD-520N/530N 取扱説明書

この度は強力パンチをお買い求めいただき、誠にありがとうございます。  
ご使用前にこの取扱説明書をよくお読みのうえ、正しくご愛用下さい。  
なお、取扱説明書は大切に保管し必要なお読み下さい。



**本商品は『パイプロット刃』と『ロットガード』を使用した『強力パンチ』です。**

パイプロット刃とは？ …… 消耗品。パンチクスを中に入れる筒状の刃。  
ロットガードとは？ …… 消耗品。円盤状の刃受け。





## ⚠ 最重要注意

 あいている穴への「2度あけ」  
 紙の端への「半欠けあけ」は  
**絶対に行わないでください。**  
欠けたクスが内部で詰まり、パイプロット刃に負担をかけ破損の原因となります。







◎絵表示の例

 禁止事項を示しています。  注意・警告をうながす事項を示しています。  しなければならない行為を示しています。

**警告** [ この表示を無視して誤った取扱いをすると、人が死亡または重傷を負う可能性が想定される内容を示しています。 ]

-  **お子様には絶対に使用させないでください。**  
使用後はお子様の手の届かない場所に保管してください。
-  **穴あけ部には刃があります。刃先に触れないでください。**  
穴あけ部に手や指を入れたままの状態ではハンドルを下げないでください。
-  **分解・修理・加工などはしないで下さい。**
-  **不安定な場所では使用しないでください。**  
設置の際は、水平で安定した場所を選び、転倒・振動・衝撃・落下の危険がある場所では使用しないで下さい。
-  **本品の上にものを積んだり、乗ったりしないで下さい。**

**注意** [ この表示を無視して誤った取扱いをすると、人が障害を負う可能性が想定される内容、および物的損害のみの発生が想定される内容を示しています。 ]

-  **ステーブル・ゼムクリップ等の金属類は必ず取ってから穴あけを行って下さい。**
-  **用紙は必ず揃えて紙当てに当てて下さい。**
-  **合成紙、PPコート紙、アルミシート、金属繊維入り用紙など、紙以外のものを穿孔しないでください。**
-  **穴あけ後は必ずハンドルをロットガード交換位置まで戻して下さい。**
-  **パンチクスは適時捨ててください。**
-  **ロットガードは必ず付けて使用してください。**
-  **直射日光の当たる場所、熱器具のそば、湿気の多い場所、ほこりの多い場所では使用しないで下さい。**

## 各部の名称

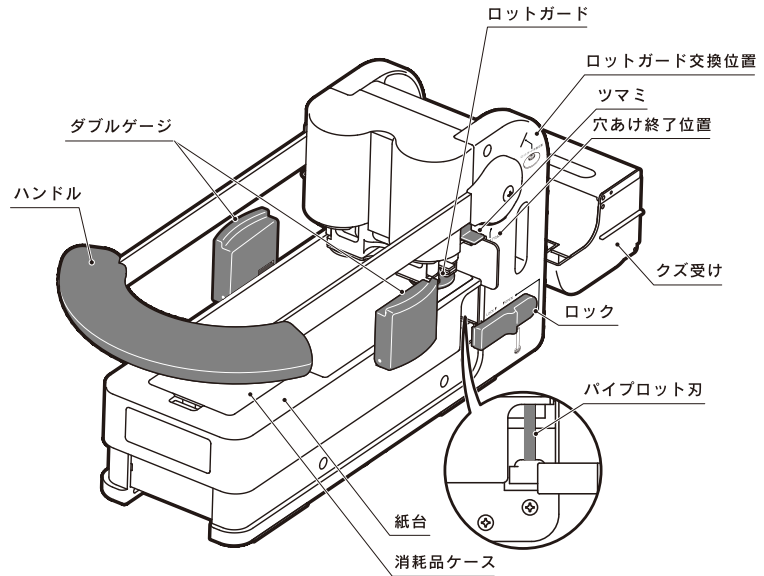

## 使用方法

### ●穴あけのしかた

1. ハンドルを、ロットガード交換位置まで上げます。
2. ダブルゲージを使用し、用紙を紙台にセットします。
3. 用紙を奥の紙当てにセットしたら、両手でハンドルを穴あけ終了位置まで押し下げて穴をあけます。  
(この時にロットガードが自動回転します。)
4. 穴あけ後、もう一度ロットガード交換位置まで上げます。

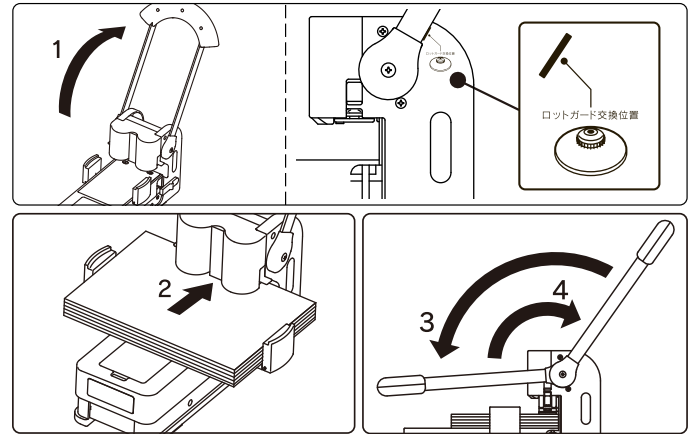

### ●穴あけ終了位置について

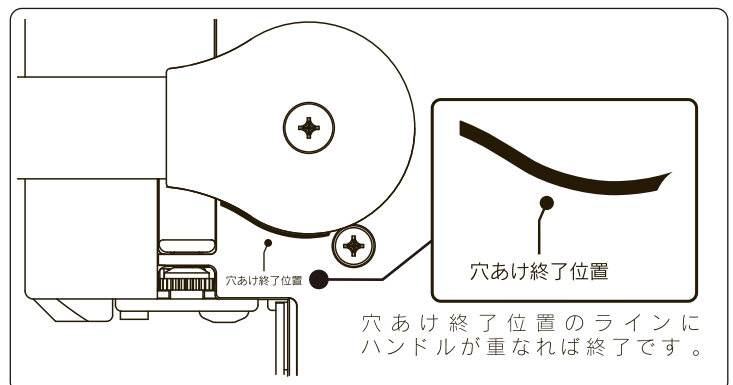

※刃の特性上、穴あけ枚数が少ないとパンチクスがこぼれやすくなります。  
少ない枚数の穴あけには小型パンチのご使用をおすすめします。

## ●ダブルゲージの使い方

### 2穴の場合 (A3~B5短辺/A4~B6長辺)

- 1.ダブルゲージを用紙の幅より広げ、両端を揃えた用紙を紙台に置きます。
- 2.ダブルゲージを内側へ動かして用紙を挟み込むと、用紙が穴あけ位置にセットされます。

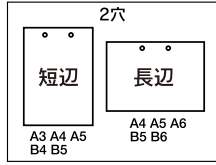
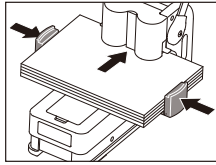

※A3~B5短辺/A4~B6長辺までのセンター出しが出来ます。

### 4穴の場合 (A3短辺、A4長辺)

- 1.ダブルゲージを収納し、どちらか片方のゲージを外側に倒します。
- 2.立っている方のゲージに用紙の端を合わせて、穴あけをして下さい。
- 3.立っていた方のゲージを外側に倒し、用紙をその方向にスライドさせます。
- 4.倒していた方のゲージを立て、用紙を合わせて逆側の穴あけをして下さい。

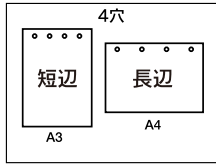
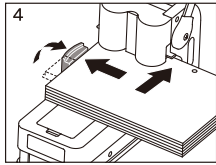
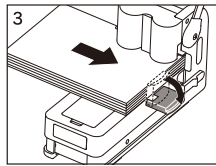
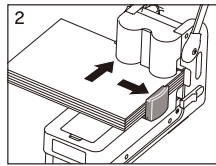
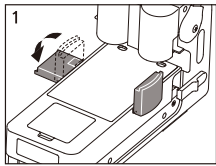

※A3短辺、A4長辺の4穴あけが出来ます。

## ●パンチクズを捨てる

- ・本体後ろ側にあるクズ受けを引き出しフタを開け、パンチクズを捨てて下さい。

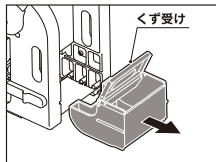

### △パンチくずの注意

- ・パンチくずは適時捨てして下さい。一杯になった状態で穿孔を続けるとパイプロット刃内で紙詰まりを起こす場合があります。また、定量を超えるとクズ受けの外に排出され、散乱の原因となります。

## 切れが悪くなったときは

### ●パイプロット刃の交換

パイプロット刃の切れ味が悪くなりましたら交換して下さい。

### △パイプロット刃交換の注意

- ・刃先には絶対に触れないで下さい。けがをする原因になります。

※パイプロット刃に亀裂や割れ等の破損が発生した場合は、破損部分に触れないようロットホルダーを持って逆さにし、台などに押し付けて刃を外して下さい。

### 交換方法

- 1.ハンドルを一番上(ロットガード交換位置)まで上げます。
- 2.ロックを本体後方へスライドさせます。
- 3.ロットホルダーを外側に引き出して本体から外して下さい。
- 4.ロットホルダーからロット刃を取り外します。刃の中間部分およびロットホルダーをしっかりと持ち、ロット刃を下方向に押し込んで下さい。

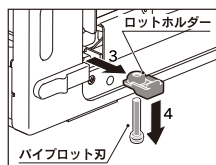
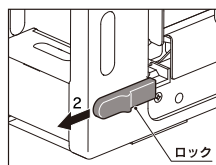
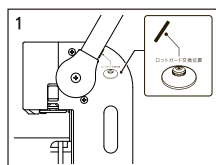

※パイプロット刃を破棄する際は、装着されているゴム製品を分別して下さい。

- 5.新しいロット刃の太い部分および、ロットホルダーをしっかりと持ち、ロット刃の刃先からロットホルダーに差し込みます。
- 6.ロットホルダーを本体の奥に取り付けます。
- 7.ロックを矢印の方向に最後までスライドさせて下さい。

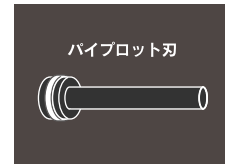
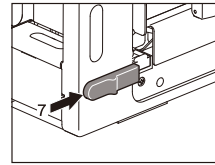
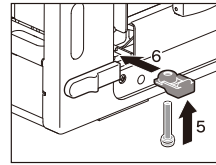

### △パイプロット刃取り付けの注意

- ・必ず下記指定の交換用パイプロット刃をご使用下さい。  
HD-520N … K-520(パイプロット刃) / K-500(ロットガード)  
HD-530N … K-530(パイプロット刃) / K-500(ロットガード)
- ・ロット刃は必ず刃先を上向きにして、ロットホルダーの奥まで差し込んで下さい。
- ・ロックは最後までしっかりと行って下さい。ロックが不完全なまま穴あけをしますと、破損の原因になります。

## ●ロットガード(刃受け)の交換

一番上にある紙の穴がきれいにあかない場合は、紙台上面のミラーに映っているロットガードを確認し、刃受け部分が傷んでいたら交換して下さい。

### 交換方法

- 1.ハンドルを、ハンドル戻し位置まで上げます。
- 2.本体側面のツマミを押し下げたまま、ロットガードを外側へスライドさせ、外します。
- 3.新しいロットガードを「カチッ」と鳴るまで差し込んで下さい。

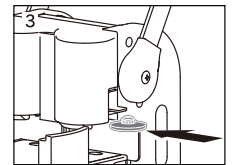
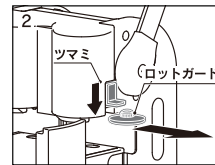
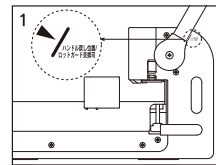

### △ロットガードの注意

- ・必ず下記指定の交換用ロットガードをご使用下さい。  
HD-520N / HD-530N … K-500(ロットガード)

## 困った時のQ&A

### Q 穴があかない場合には…

- |   |   |
|---|---|
| A1 ロット刃がセットされていない。<br>ロット刃を正しくセットして下さい。       | A4 ロットガードがセットされていない。<br>ロットガードを正しくセットして下さい。   |
| A2 ロット刃が劣化、または破損している。<br>新しいロット刃と交換して下さい。     | A5 ロットガードが劣化、または破損している。<br>新しいロットガードと交換して下さい。 |
| A3 ロット刃が正しい位置にセットされていない。<br>ロット刃を正しくセットして下さい。 |   |

## 商品仕様・性能

	HD-520N	HD-530N
穴あけ枚数	約220枚(PPC用紙64g/m <sup>2</sup> ) 20mm厚まで	約330枚(PPC用紙64g/m <sup>2</sup> ) 30mm厚まで
穴の直径	6mm	
2穴ピッチ(間隔)	80mm	
奥行	穴の端まで9mm固定	
ダブルゲージ	2穴: A3~B5短辺、A4~B6長辺 までのセンター出し 4穴: A3短辺、A4長辺	
サイズ/重量	W234mm×L445mm×H195mm/5.8kg	W234mm×L445mm×H225mm/6kg
交換部品		
	HD-520N	HD-530N
パイプロット刃	K-520(1本入り)	K-530(1本入り)
ロットガード	K-500(10枚入り)	

※交換部品はお買い求めの販売店、または右記CARL.NET SHOPにてご用命ください。 <http://carl-shop.jp>

## お問い合わせ・ご相談は…

カール事務器  
お客様相談室 **03-3695-5379** <http://www.carl.co.jp>  
[受付時間] (土日・祝日を除く) 9:00~12:00/13:00~17:00  
カール事務器株式会社  
〒124-8588 東京都葛飾区立石3-7-9